



SEAC®

2016  
COLLECTION

ENGLISH • FRANÇAIS

---

**SPEARFISHING • FREEDIVING**

# COLLECTION 2016

## 01 SPEARFISHING COLLECTION

### 02 SLING GUNS

16 SLING GUNS SCHEDULE

### 18 PNEUMATIC GUNS

### 24 DIVING WEAR

25 WETSUITS

34 GLOVES

35 BOOTS

36 VESTS

37 SPEARFISHING WEAR SIZE CHART

### 38 FINS, MASKS & SNORKELS

39 FINS

46 MASKS

53 SNORKELS

### 54 ACCESSORIES

55 KNIVES

57 LIGHTS

60 BUOYS

61 BELTS & WEIGHTS

67 SHAFTS

69 SLINGS

74 PRONGED HEADS

77 HARPOONS



## PASSION FAST FORWARD

Today, Seac is certainly a company that sets benchmarks in the diving industry. Founded in 1971 as the brainchild of Marco Arata, more recently - thanks to the support of his son Daniele - the company is embarking on an important strategic renewal on several fronts: from the enrichment of the product lines to the expansion of the corporate organisation, from the repositioning of its image to the technological evolution in production.

This impressive change has, however, left the true points of excellence that this company is known for unchanged; first of all, the inspection of each and every product, all verified and tested individually, a process that has always represented the crowning jewel of Seac.

## PASSION FAST FORWARD

Aujourd'hui, Seac est certainement une entreprise de référence dans le secteur de la plongée. Fondée en 1971 sur une idée de Marco Arata, la société a récemment entrepris, grâce aussi à l'aide de son fils Daniele, un renouvellement stratégique sur plusieurs fronts: de l'enrichissement des gammes de production à l'élargissement de l'organigramme de l'entreprise et du repositionnement de son image à l'évolution technologique dans la production.

L'important changement n'a toutefois pas modifié les véritables points d'excellence qui sont, depuis toujours, reconnus à l'entreprise. Parmi lesdits points, le premier est le contrôle unitaire des produits, tous contrôlés et essayés individuellement, un processus qui, depuis toujours, représente le fleuron de Seac.

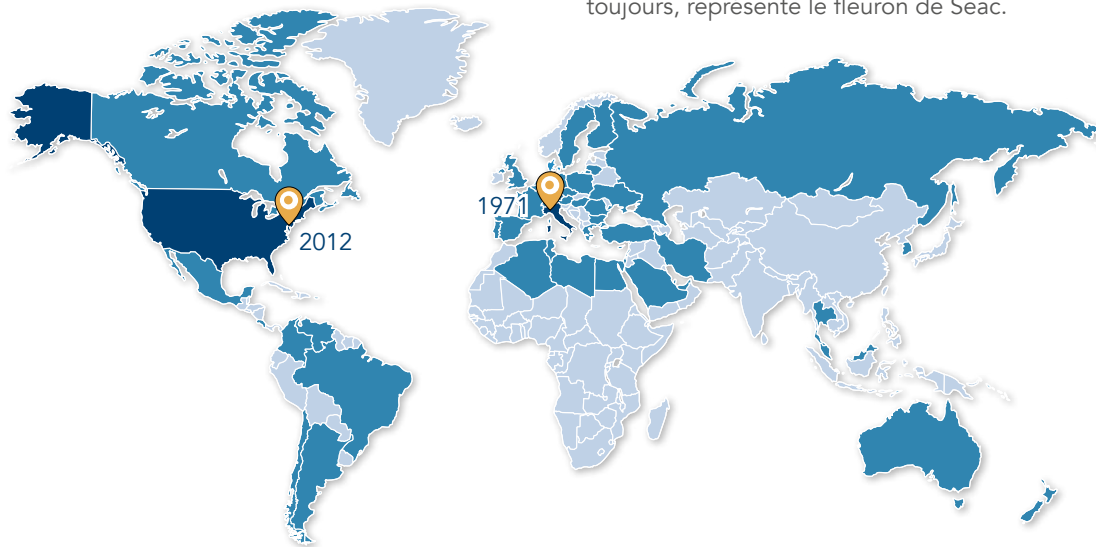



Today **Seac** presents itself on the international market as a customer-focused and streamlined brand representing strong **business values**.

#### **Internationalization of R&D department**

The essence of SEAC lies in its **R&D** department, which is located in Italy at the main office. A **team of engineers and designers** work in collaboration for the conception and realization of each final product with a **strong Italian identity**. Today SEAC is considered one of the best R&D operations in the sector - in fact, in recent years SEAC has brought its experience and expertise to other companies such as Arena.

#### **Production department**

Starting in 2014, the company has revamped itself with a more **modern and extensive** production department, which has become a real highlight for **equipment, dimensions and organization**.

Moreover, SEAC continues to ensure **superior product quality**.

#### **Storage capacity**

Today the warehouse company, in light of new investments, covers an area of about **110,000 sqf** and can reach a value of stock at purchase price of around **15 ML**. Currently, this is **the biggest diving warehouse in Europe**.

#### **Cutting-edge logistics**

In the renovation project at the end of 2013, SEAC has adopted a new state of the art logistics, which together with the wide surface area dedicated to storage, allows significant increases in **the efficiency and effectiveness of the shipping department**.

All this translates into the vast improvement in customer service, which has always been recognized as one of the cornerstone values of the company.

**Seac** se présente aujourd'hui sur le marché international d'une façon totalement nouvelle, avec de nombreuses fonctionnalités et de nombreuses excellences qui représentent **la valeur de l'entreprise**.

#### **L'internationalisation de la R & D**

Cœur de l'entreprise est le département de **recherche et développement**, qui se trouve en Italie, dans le bureau principal. Une **équipe d'ingénieurs et de concepteurs** impliqués dans la conception et la réalisation de la finale de chaque produit avec **une forte identité italienne**.

Aujourd'hui, il peut être considéré comme l'un des meilleurs du secteur de la R & D tant et si bien que dans ces dernières années apporte son expérience aussi des entreprises comme Arena.

#### **Département de production**

Depuis 2014, la société a été renouvelé avec un service plus moderne et plus grand de production, ce qui, pour **les équipements, la taille et l'organisation** est devenu une source de fierté. Tout cela, en plus de garantir plus **de chaleur, de protection et de fidélité** de ses employés, entraîne une augmentation du niveau de qualité du produit même.

#### **Capacité de stockage**

L'entrepôt principal de la société, suivant les nouveaux investissements, couvre aujourd'hui une surface de **10.000 mètres carrés** et peut atteindre une valeur de stock au coût d'achat de l'ordre de **15 ML**. À ce jour est, pour la taille, le **magazine n°1 en Europe dédié à la plongée**.

#### **Logistique à l'avant-garde**

Dans le projet de rénovation de la fin de 2013 Seac a adopté un nouvelle méthode logistique à l'avant-garde, qui, combiné avec la grande taille dédiée au stockage, permet d'augmenter considérablement **l'efficacité et l'acuité du service d'expédition**. Tout cela se traduit dans une amélioration du service à la clientèle, valeur déjà reconnue à l'entreprise.







# 2016 COLLECTION





## SLING GUNS TECHNOLOGY

SEAC has over 40 years of experience designing and building some of the world's best sling guns. The SEAC line of guns meets a wide variety of demands: from the most ambitious (competitive athletes and avid enthusiasts) to lesser demands made by amateurs and novices. The in-depth study of details, the accurate and intelligent choice of materials, and strict quality testing have allowed the Seac models to corner the market and reaffirm their position as extremely reliable and effective sling guns, offering both high level performance and superb quality-price ratio. Each gun is the result of careful engineering and field tests. Each model is the result of accurate analysis aimed at the target market..

## TECHNOLOGIE ARBALÈTE

La gamme des arbalètes Seac permet de satisfaire les besoins les plus disparates: des demandes les plus ambitieuses des athlètes et des passionnés les plus acharnés à celles moins exigeantes des amateurs et des néophytes. L'étude minutieuse des détails, le choix attentif et sage des matériaux et le contrôle sévère de la qualité ont permis aux modèles Seac de s'affirmer sur le marché et de consolider leur réputation de fusils totalement fiables, aux prestations élevées et avec un équilibre qualité/prix optimal. Chaque fusil est le fruit d'une conception attentive et de test sur le terrain, et chacun est le résultat d'analyses soignées destinées à la cible de marché.

# GUUN LINE FEATURES

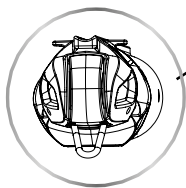

## LINE BRAKE

Fixing system made of elastomer of a special density which makes it possible to facilitate locking of the shaft when inserted.

## FREIN DE LIGNE

Système de fixation réalisé en élastomère à densité spéciale qui permet de faciliter le blocage de la flèche quand elle est insérée.

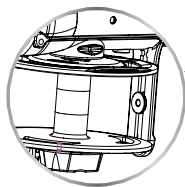

## SPOOLING GUIDE

Wear-resistant stainless-steel sliding bush.

## GUIDE D'ENROULEMENT

Douille coulissante en acier inox anti-usure.

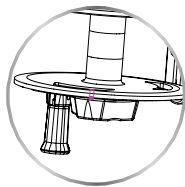

## RETRACTABLE ARM

Foldable winding knob.

## BRAS ESCAMOTABLE

Poignée d'enroulement rabattable.

## REEL

Two versions, with capacity of 30 and 50 m of 1.5 mm speargun line; it is fitted with an automatic and independent internal micro-clutch anti-tangle system.

## MOULINET

Deux versions, avec capacité de 30 et 50 m de ligne de 1,5 mm, il est muni d'un système intérieur automatique et indépendant de microfriction anti-emmêlement.



## HANDLE INCLINATION

The angle with respect to the longitudinal axis of the barrel was studied to obtain ideal continuity with the arm without straining the wrist.

## INCLINAISON DE LA POIGNÉE

L'angle par rapport à l'axe longitudinal de la monture a été étudié pour avoir une continuité idéale avec le bras sans forcer le poignet.

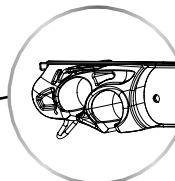
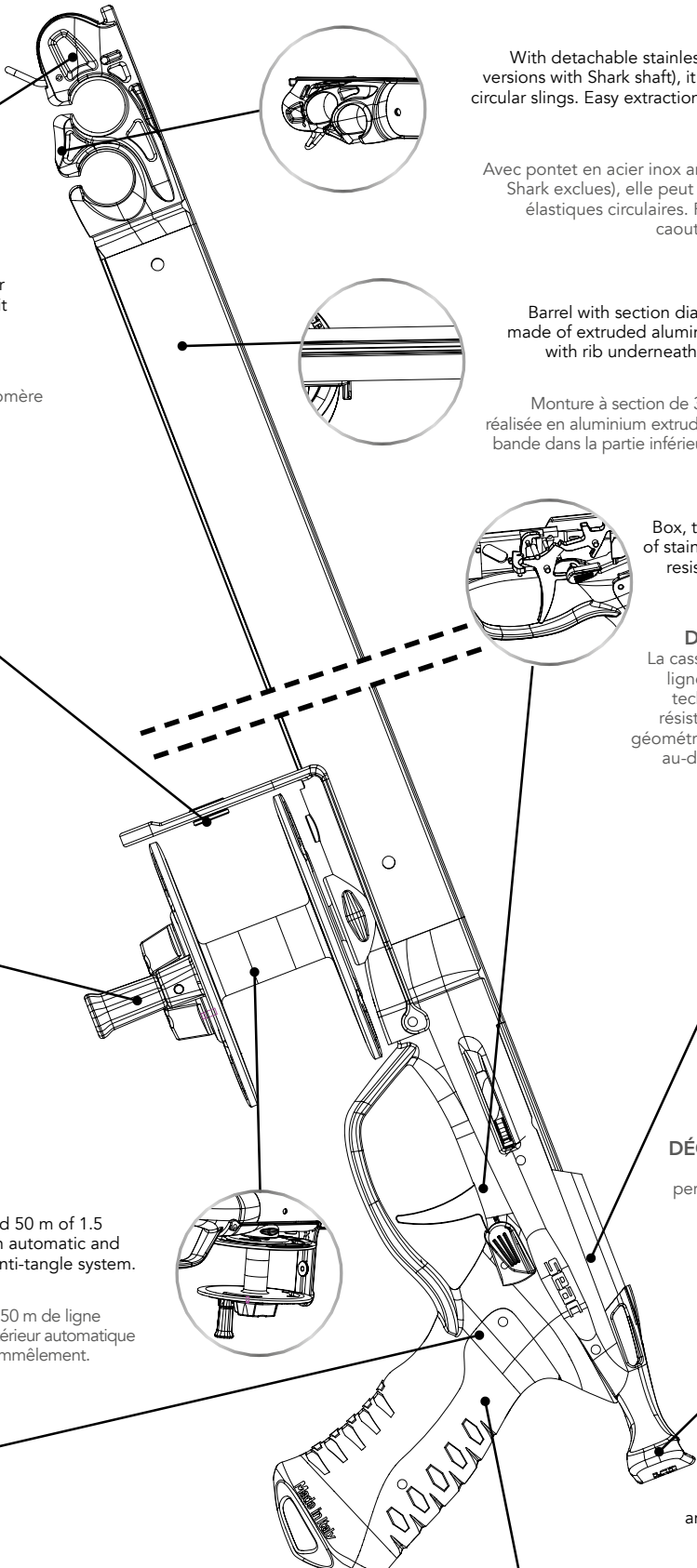

## OPEN MUZZLE

With detachable stainless-steel bridge (excluding the versions with Shark shaft), it can be used with one or two circular slings. Easy extraction and insertion of the rubbers already ready for use.

## TÊTE OUVERTE

Avec pontet en acier inox amovible (versions avec flèche Shark exclues), elle peut être utilisée avec un ou deux élastiques circulaires. Retrait et insertion faciles des caoutchoucs déjà prêts à l'emploi.

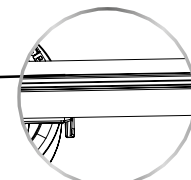

## BARREL

Barrel with section diameter of 30 mm and 28 mm, made of extruded aluminium Series 6060 Anticorodal with rib underneath and integrated barrel guide.

## CANON

Monture à section de 30 mm et 28 mm de diamètre, réalisée en aluminium extrudé Série 6060 Anticorodal avec bande dans la partie inférieure et guide de flèche intégré.

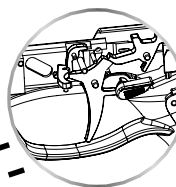

## TRIGGERING DEVICE:

Box, trigger and line release made of stainless steel and special highly-resistant technopolymer; shaped to work under the stress of extreme loads.

## DISPOSITIF DE DÉTENTE

La cassette, la gâchette et le lance-ligne, réalisés en acier inox et en technopolymère spécial à haute résistance, présentent des formes géométriques conçues pour travailler au-dessous de l'effort de charges extrêmes.

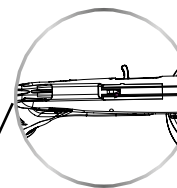

## RELEASE MECHANISM MOVED BACK

Enables the same length of gun, whilst gaining about 5 cm on the shaft.

## MÉCANISME DE DÉCLENCHEMENT REÇULÉ

A longueur de fusil égale, il permet de gagner environ 5 cm sur la flèche.

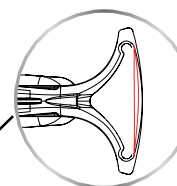

## LARGE DAMPED STERNAL REST

Carefully designed form and material selected to make the loading operation as easy as possible. Two sizes: standard and mini.

## GRAND APPUI PECTORAL AMORTI

Étude des formes géométriques et choix du matériau pour faciliter le plus possible l'opération de chargement. Deux mesures : standard et mini.

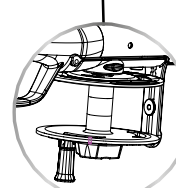

## PORTION OF DOUBLE-MATERIAL ERGONOMIC GRIP

Soft-rigid handle made with a combination of compounds suitable for prolonged use.

## PORTION DE PRISE ERGONOMIQUE À DEUX MATÉRIAUX

Crosse réalisée avec une combinaison de mélanges rigides et souples bien adaptés pour un emploi prolongé.

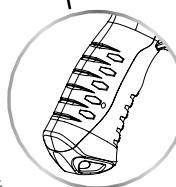



NEW

# GUUN KAMA 30

SLING GUNS



Barrel Ø 30 mm



Double circular sling Ø 16 mm



Shark shaft Ø 7 mm

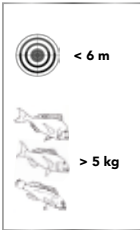

**Barrel:** with 30 mm diam. circular section. Made of extruded aluminium Series 6060 Anticorodal with rib underneath and special Kama camouflage finish. Integrated saddle-shaft guide • **Muzzle:** open with housing for two circular slings with speargun line fixing system to lock the shaft • **Handle:** ergonomic shape, made of two materials with different densities. Ideal for prolonged use. Watertight handle in the barrel, even with extreme loads through double O-ring housed in a special independent pivoting internal drum • **Triggering device:** in stainless steel, laser cut and with anti-friction polishing of every single component • **Sling:** double circular Progressive Power Green D dyneema with special compound and special green lining to guarantee greater resistance to abrasion and to UV rays. Diameter 16 mm • **Shaft:** heat-treated 17-4 PH stainless steel, Shark type with smaller laser-welded fins. Diameter 7 mm • **Standard:** Gun Reel 50 reel without line.

**Canon:** à section circulaire de 30 mm de diamètre Réalisé en aluminium extrudé Série 6060 Anticorodal avec bande dans la partie inférieure et traitement de camouflage spécial Kama. Support guide-flèche intégré • **Tête :** de type ouvert avec logement pour deux élastiques circulaires avec système de fixation de la ligne pour le blocage de la flèche • **Crosse :** de forme ergonomique, réalisée avec deux matériaux à densité différenciée. Idéal en cas d'emploi prolongé. Étanchéité de la crosse dans la monture même avec des charges extrêmes, grâce à un joint torique double situé sur un tambour intérieur particulier, indépendant et basculant • **Dispositif de détente :** en acier inox, coupé au laser et polissage antifriction de chacun des composants • **Élastique :** circulaire double Progressive Power Green D dyneema avec mélange spécialement formulé et revêtement vert spécial pour garantir une plus grande résistance à l'abrasion et aux rayons UV. Diamètre 16 mm • **Flèche :** en acier inox 17-4 PH traitée thermiquement, modèle Shark avec ailettes soudées au laser. Diamètre 7 mm • **En série :** moulinet Gun Reel 50 sans fil.

## GUUN KAMA 30 • 1210024

CODE	LENGTH (cm)	SLINGS (cm)	SHAFTS (cm)
031000 GUUN KAMA 30 95	95	62 - 66	140
035000 GUUN KAMA 30 105	105	70 - 74	150
041000 GUUN KAMA 30 120	120	78 - 82	165
047000 GUUN KAMA 30 135	135	88 - 92	180

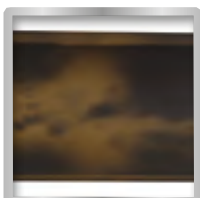

Special Kama camouflage finish for the barrel.  
Traitement de camouflage spécial Kama du canon.



Gun Reel 50 brown-coloured quick clutch reel.  
Moulinet à friction rapide Gun Reel 50 de couleur marron.



Muzzle with line fixing system for locking the shaft.  
Tête avec système de fixation de la ligne pour le blocage de la flèche.

NEW

# GUUN 30

SLING GUNS



Barrel Ø 30 mm



Double circular sling Ø 16 mm



Shark shaft Ø 7 mm

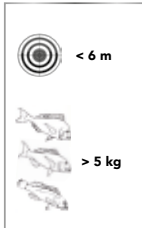

**Barrel:** with 30 mm diam. circular section. Made of extruded aluminium Series 6060 Anticorodal with rib underneath. Integrated saddle-shaft guide • **Muzzle:** open with housing for two circular slings with speargun line fixing system to lock the shaft • **Handle:** ergonomic shape, made of two materials with different densities. Ideal for prolonged use. Watertight handle in the barrel, even with extreme loads through double O-ring housed in a special independent pivoting internal drum • **Triggering device:** in stainless steel, laser cut and with anti-friction polishing of every single component • **Sling:** double circular Progressive Power Green D dyneema with special compound and special green lining to guarantee greater resistance to abrasion and to UV rays. Diameter 16 • **Shaft:** heat-treated 17-4 PH stainless steel, Shark type with smaller laser-welded fins. Diameter 7 mm • **Standard:** Gun Reel 50 reel without line.

**Canon:** à section circulaire de 30 mm de diamètre Réalisé en aluminium extrudé Série 6060 Anticorodal avec bande dans la partie inférieure. Support guide-flèche intégré • **Tête:** de type ouvert avec logement pour deux élastiques circulaires avec système de fixation de la ligne pour le blocage de la flèche • **Crosse:** de forme ergonomique, réalisée avec deux matériaux à densité différenciée. Idéal en cas d'emploi prolongé. Étanchéité de la crosse dans la monture même avec des charges extrêmes, grâce à un joint torique double situé sur un tambour intérieur particulier, indépendant et basculant • **Dispositif de détente:** en acier inox, coupe au laser et polissage antifrottement de tous les composants • **Élastique:** circulaire double Progressive Power Green D dyneema avec mélange spécialement formulé et revêtement vert spécial pour garantir une plus grande résistance à l'abrasion et aux rayons UV. Diamètre 16 mm • **Flèche:** en acier inox 17-4 PH traitée thermiquement, modèle Shark avec ailettes soudées au laser. Diamètre 7 mm • **En série:** moulinet Gun Reel 50 sans fil.

## GUUN 30 • 1210025

CODE	LENGTH (cm)	SLINGS (cm)	SHAFTS (cm)
031000 GUUN 30 95	95	62 - 66	140
035000 GUUN 30 105	105	70 - 74	150
041000 GUUN 30 120	120	78 - 82	165
047000 GUUN 30 135	135	88 - 92	180



Large damped sternal rest (replaceable with the optional Mini version).

Grand appui pectoral amorti (remplaçable avec la version Mini en option).

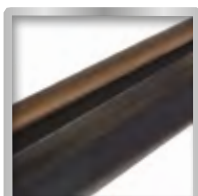

Barrel with 30 mm diam. circular section.

Canon à section circulaire de 30 mm de diamètre.

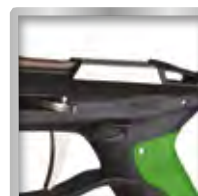

Stainless-steel mount and barrel seamlessly joined to the mount for a perfect axis line.

Bâti en acier inox et affût escamotable pour une parfaite ligne d'axe.

NEW

# GUUN KAMA 28

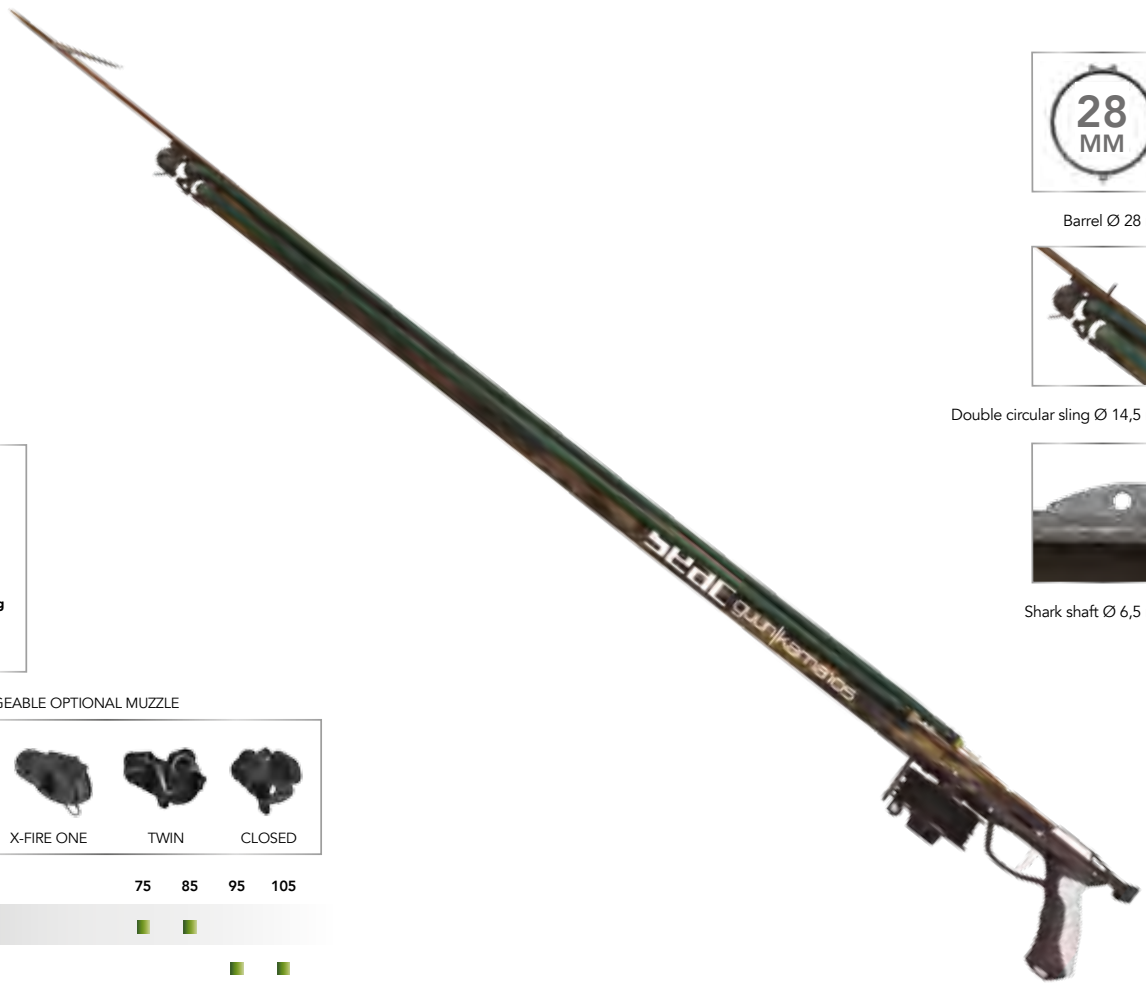

Barrel Ø 28 mm



Double circular sling Ø 14,5 mm



Shark shaft Ø 6,5 mm

< 5 m



< 5 kg

INTERCHANGEABLE OPTIONAL MUZZLE



X-FIRE X-FIRE ONE TWIN CLOSED

MODEL 75 85 95 105

Gun Reel 30



Gun Reel 50



**Barrel:** with 28 mm diam. circular section. Made of extruded aluminium Series 6060 Anticorodal with rib underneath and special Kama camouflage finish. Integrated saddle-shaft guide • **Muzzle:** open with housing for two circular slings with speargun line fixing system to lock the shaft • **Handle:** ergonomic shape, made of two materials with different densities. Ideal for prolonged use. Watertight handle in the barrel, even with extreme loads through double O-ring housed in a special independent pivoting internal drum • **Triggering device:** in stainless steel, laser cut and with anti-friction polishing of every single component • **Sling:** circular Progressive Power Green D dyneema with special compound and special green lining to guarantee greater resistance to abrasion and to UV rays. Double circular Progressive Power Green D dyneema diam. 14.5 mm • **Shaft:** heat-treated 17-4 PH stainless steel, Shark type with smaller laser-welded fins. Diameter 6.5 mm • **Standard:** Gun Reel 30 (size 75/85) or Gun Reel 50 reel without line.

**Canon:** à section circulaire de 28 mm de diamètre Réalisé en aluminium extrudé Série 6060 Anticorodal avec bande dans la partie inférieure et traitement de camouflage spécial Kama. Support guide-flèche intégré • **Tête :** de type ouvert avec logement pour deux élastiques circulaires avec système de fixation de la ligne pour le blocage de la flèche • **Crosse :** de forme ergonomique, réalisée avec deux matériaux à densité différenciée. Idéal en cas d'emploi prolongé. Étanchéité de la crosse dans la monture même avec des charges extrêmes, grâce à un joint torique double situé sur un tambour intérieur particulier, indépendant et basculant • **Dispositif de détente :** en acier inox, coupe au laser et polissage antifrottement de tous les composants • **Élastique :** circulaire double Progressive Power Green D dyneema avec mélange spécialement formulé et revêtement vert spécial pour garantir une plus grande résistance à l'abrasion et aux rayons UV. Circulaire double Progressive Power Green D dyneema diam. 14,5 mm • **Flèche :** en acier inox 17-4 PH traitée thermiquement, modèle Shark avec ailettes soudées au laser. Diamètre 6,5 mm • En série : moulinet Gun Reel 30 (mesure 75/85) ou Gun Reel 50 sans fil.

GUUN KAMA 28 • 1210026

CODE	LENGTH (cm)	SLINGS (cm)	SHAFTS (cm)
023000 GUUN KAMA 75	75	44 - 48	115
027000 GUUN KAMA 85	85	52 - 56	130
031000 GUUN KAMA 95	95	58 - 62	140
035000 GUUN KAMA 105	105	64 - 68	150



Watertight handle in the barrel through double O-ring housed in a special independent pivoting internal drum. Étanchéité de la crosse dans la monture grâce à un joint torique double situé sur un tambour intérieur basculant particulier.



Stainless-steel triggering device.  
Dispositif de détente en acier inox.

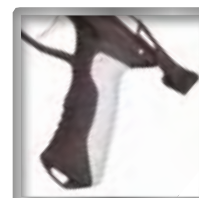

Ergonomic handle in two materials with different densities.  
Crosse ergonomique en deux matériaux à densité différenciée.



NEW

# GUUN 28

SLING GUNS



Barrel Ø 28 mm



Double circular sling Ø 14,5 mm



Shark shaft Ø 6,5 mm

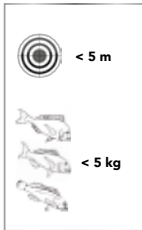

INTERCHANGEABLE OPTIONAL MUZZLE



MODEL                    75    85    95    105

Gun Reel 30                    ■    ■

Gun Reel 50                    ■    ■

**Barrel:** with 28 mm diam. circular section. Made of extruded aluminium Series 6060 Anticorodal with rib underneath. Integrated saddle-shaft guide • **Muzzle:** open with housing for two circular slings with speargun line fixing system to lock the shaft • **Handle:** ergonomic shape, made of two materials with different densities. Ideal for prolonged use. Watertight handle in the barrel, even with extreme loads through double O-ring housed in a special independent pivoting internal drum • **Triggering device:** in stainless steel, laser cut and with anti-friction polishing of every single component • **Sling:** circular Progressive Power Green D dyneema with special compound and special green lining to guarantee greater resistance to abrasion and to UV rays. Double circular Progressive Power Green D dyneema diam. 14,5 mm • **Shaft:** heat-treated 17-4 PH stainless steel, Shark type with smaller laser-welded fins. Diameter 6,5 mm • **Standard:** Gun Reel 30 (size 75) or Gun Reel 50 reel without line.

**Canon:** à section circulaire de 28 mm de diamètre Réalisé en aluminium extrudé Série 6060 Anticorodal avec bande dans la partie inférieure. Support guide-flèche intégré • **Tête :** de type ouvert avec logement pour deux élastiques circulaires avec système de fixation de la ligne pour le blocage de la flèche • **Crosse :** de forme ergonomique, réalisée avec deux matériaux à densité différenciée. Idéal en cas d'emploi prolongé. Étanchéité de la crosse dans la monture même avec des charges extrêmes, grâce à un joint torique double situé sur un tambour intérieur particulier, indépendant et basculant • **Dispositif de détente :** en acier inox, coupe au laser et polissage antifrottement de tous les composants • **Élastique :** circulaire double Progressive Power Green D dyneema avec mélange spécialement formulé et revêtement vert spécial pour garantir une plus grande résistance à l'abrasion et aux rayons UV. Circulaire double Progressive Power Green D dyneema diam. 14,5 mm • **Flèche :** en acier inox 17-4 PH traitée thermiquement, modèle Shark avec ailettes soudées au laser. Diamètre 6,5 mm • **En série :** moulinet Gun Reel 30 (mesure 75) ou Gun Reel 50 sans fil.

GUUN 28 • 1210027

CODE	LENGTH (cm)	SLINGS (cm)	SHAFTS (cm)
023000 GUUN 75	75	44 - 48	115
027000 GUUN 85	85	52 - 56	130
031000 GUUN 95	95	58 - 62	140
035000 GUUN 105	105	64 - 68	150



New reduced double-band muzzle and L Line of fight free allowing a quick tracking.

Nouvelle tête minimisée à double sandows et ligne de mire ouverte qui permet un pointage rapide.



Shark shaft with small laser-welded fins and Powergreen D sling.

Flèche à ailettes soudées au laser et élastique Powergreen D.



Micrometric trigger with high sensitivity independent from the high loads, made of stainless steel.

Gâchette micrométrique à sensibilité indépendante des charges élevées, réalisée en acier inox.



NEW

# MAMBA KAMA



Reel (optional).  
Moulinet (en option).

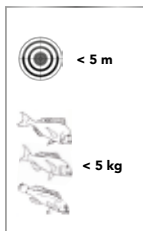

INTERCHANGEABLE OPTIONAL MUZZLE



MODEL 50 60 75 85 95 105

Sternal Mini

Sternal Standard

**Barrel:** with 28 mm diam. circular section. Made of extruded aluminium Series 6060 Anticorodal with rib underneath and special Kama camouflage finish. Integrated saddle-shaft guide • **Muzzle:** open with bridge in removable stainless steel and housing for two circular slings with speargun line fixing system to lock the shaft • **Handle:** ergonomic shape, made of two materials with different densities. Ideal for prolonged use. Watertight handle in the barrel also with extreme loads through double O-ring housed in a special independent pivoting internal drum • **Triggering device:** in stainless steel, laser cut and with anti-friction polishing of every single component. Trigger in special highly-resistant technopolymer • **Sling:** Progressive Power Green circular with special compound and special green lining to guarantee greater resistance to abrasion and to UV rays Diameter 18. Loop with articulated French wishbone • **Shaft:** heat-treated Tahitian 17-4 PH stainless steel. Diameter 6.25 mm • **Optional:** reel for sling guns

**Canon:** à section circulaire de 28 mm de diamètre Réalisé en aluminium extrudé Série 6060 Anticorodal avec bande dans la partie inférieure et traitement de camouflage spécial Kama. Support guide-flèche intégré • **Tête :** de type ouvert avec pontet en acier inox amovible, avec logement pour deux élastiques circulaires avec système de fixation de la ligne pour le blocage de la flèche • **Crosse :** de forme ergonomique, réalisée avec des matériaux à densité différenciée. Idéal en cas d'emploi prolongé. Étanchéité de la crosse dans la monture même avec des charges extrêmes, grâce à un joint torique double situé sur un tambour intérieur particulier, indépendant et basculant • **Dispositif** de détente : en acier inox, coupe au laser et polissage antifrottement de tous les composants. Gâchette en technopolymère spécial à haute résistance - Élastique : circulaire double Progressive Power Green avec mélange spécialement formulé et revêtement vert spécial pour garantir une plus grande résistance à l'abrasion et aux rayons UV. Diamètre 18. Embouquement avec une ogive française articulée • **Flèche :** tahitienne en acier inox 17-4 PH traité thermiquement. Diamètre 6,25 mm • **Option :** moulinet pour fusils à élastique.

MAMBA KAMA • 1210029

CODE	LENGTH (cm)	SLINGS (cm)	SHAFTS (cm)
013000 MAMBA KAMA 50	50	38	85
017000 MAMBA KAMA 60	60	46	95
023000 MAMBA KAMA 75	75	54	115
027000 MAMBA KAMA 85	85	62	130
031000 MAMBA KAMA 95	95	64	140
035000 MAMBA KAMA 105	105	70	150

GUN REEL 50

CODE 1250241000000

GUN REEL 30

CODE 1250239000000



Special Kama camouflage finish for the barrel.  
Traitement de camouflage spécial Kama du canon.



Ergonomic handle in two materials with different densities.  
Crosse ergonomique en deux matériaux à densité différenciée.

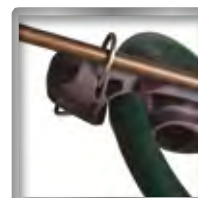

Muzzle with line fixing system for locking the shaft.  
Tête avec système de fixation de la ligne pour le blocage de la flèche.



Barrel Ø 28 mm

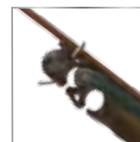

Single circular sling Ø 18 mm



Tahitian shaft Ø 6,25 mm



NEW

# MAMBA

SLING GUNS



Barrel Ø 28 mm

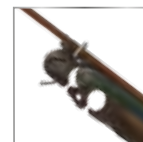

Single circular sling Ø 17,5 mm



Tahitian shaft Ø 6,25 mm



Reel (optional).  
Moulinet (en option).

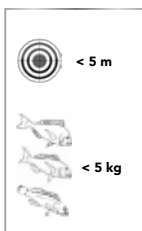

INTERCHANGEABLE OPTIONAL MUZZLE



MODEL 50 60 75 85 95 105

Sternal Mini



Sternal Standard

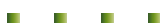

**Barrel:** with 28 mm diam. circular section. Made of extruded aluminium Series 6060 Anticorodal with rib underneath. Integrated saddle-shaft guide • **Muzzle:** open with bridge in removable stainless steel and housing for two circular slings with speargun line fixing system to lock the shaft • **Handle:** ergonomic shape, made of two materials with different densities. Ideal for prolonged use. Watertight handle in the barrel also with extreme loads through double O-ring housed in a special independent pivoting internal drum • **Triggering device:** in stainless steel, laser cut and with anti-friction polishing of every single component. Trigger in special highly-resistant technopolymer • **Sling:** circular X-Powerfull. Diameter 17.5. Loop with articulated French wishbone • **Shaft:** heat-treated Tahitian 17-4 PH stainless steel. Diameter 6.25 mm • **Optional:** reel for sling guns.

**Canon:** à section circulaire de 28 mm de diamètre Réalisé en aluminium extrudé Série 6060 Anticorodal avec bande dans la partie inférieure. Support guide-flèche intégré • **Tête :** de type ouvert avec pontet en acier inox amovible, avec logement pour deux élastiques circulaires avec système de fixation de la ligne pour le blocage de la flèche • **Crosse :** de forme ergonomique, réalisée avec des matériaux à densité différenciée. Idéal en cas d'emploi prolongé. Étanchéité de la crosse dans la monture même avec des charges extrêmes, grâce à un joint torique double situé sur un tambour intérieur particulier, indépendant et basculant • **Dispositif de détente :** en acier inox, coupe au laser et polissage antifrottement de tous les composants. Gâchette en technopolymère spécial à haute résistance • **Élastique :** circulaire X-Powerfull. Diamètre 17,5. Embouquement avec une ogive française articulée • **Flèche :** tahitienne en acier inox 17-4 PH traité thermiquement. Diamètre 6,25 mm • **Option :** moulinet pour fusils à élastique.

## MAMBA • 1210028

CODE	LENGTH (cm)	SLING (cm)	SHAFTS (cm)
013000 MAMBA 50	50	38	85
017000 MAMBA 60	60	46	95
023000 MAMBA 75	75	54	115
027000 MAMBA 85	85	62	130
031000 MAMBA 95	95	64	140
035000 MAMBA 105	105	70	150

## GUN REEL 50

CODE 125024000000

## GUN REEL 30

CODE 1250238000000



Large damped sternal rest (Mini version in sizes 50 and 60).

Grand appui pectoral amorti (version Mini dans les mesures 50 et 60).



Ergonomic handle in two materials with different densities.

Crosse ergonomique en deux matériaux à densité différenciée.



Release mechanism positioned further back means 5 cm increase in shaft length.

Mécanisme de déclenchement reculé qui permet de gagner environ 5 cm sur la longueur de la flèche.





NEW

# CONDOR KAMA

SLING GUNS



Reel (optional).  
Moulinet (en option).



INTERCHANGEABLE OPTIONAL MUZZLE

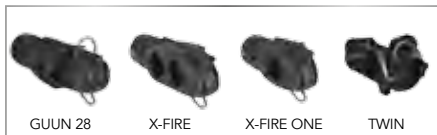

MODEL	50	60	75	85	95	105
Sternal Mini	■	■				
Sternal Standard			■	■	■	■

**Barrel:** in light alloy. Specially extruded tubing to increase its rigidity and avoid bending, treated with an anodized process. • **Muzzle:** ergonomic, free from a top bridge in order to assist the sight, innovative system of fixing the line in order to block the shaft when inserted, pivoting inner part with O-ring to warrant a perfect seal from water penetration Handle: computer designed grip. Aiming line free to facilitate a virtual target. Watertight handle with O-ring placed on a plastic pivoting component. Double sternal support to facilitate loading operation. • **Triggering device:** in Stainless Steel, laser cut with added antifriction polishing of every single component. • **Sling:** double circular sling Progressive Power Green D with special formulation of the mixture and special green coating to guarantee greater resistance to abrasion and UV rays. Diameter 16 mm. • **Shaft:** in treated steel 17-4 PH, like Shark with . Diameter 7 mm. • **Standard kit:** Hi-tenacity (1,40 mm diameter) Nylon line, gun bag in PU coated Nylon. • **Optional:** Reel for sling guns. Nylon line, according to diameter, up to 25 mt (75 feet). Adjustable system to facilitate the rolling up.

**Canon:** à section circulaire de 28 mm de diamètre Réalisé en aluminium extrudé Série 6060 Anticorodal avec bande dans la partie inférieure et traitement de camouflage spécial Kama. Support guide-flèche intégré • **Tête :** version pour insertion des élastiques parallèles • **Crosse :** de forme ergonomique, réalisée avec deux matériaux à densité différenciée. Idéal en cas d'emploi prolongé. Étanchéité de la crosse dans la monture même avec des charges extrêmes, grâce à un joint torique double situé sur un tambour intérieur particulier, indépendant et basculant • **Dispositif de détente :** en acier inox, coupe au laser et polissage antifrictionnement de tous les composants. Gâchette en technopolymère spécial à haute résistance • **Élastique :** Progressive Powergreen avec mélange spécialement formulé et revêtement vert spécial pour garantir une plus grande résistance à l'abrasion et aux rayons UV. Diamètre 18. Embouquement avec une ogive française articulée • **Flèche :** tahitienne en acier inox 17-4 PH traité thermiquement. Diamètre 6,25 mm • **Option :** moulinet pour fusils à élastique.

CONDOR KAMA • 1210030

CODE	LENGTH (cm)	SLINGS (cm)	SHAFTS (cm)
013000 CONDOR KAMA 50	50	18	85
017000 CONDOR KAMA 60	60	20	95
023000 CONDOR KAMA 75	75	24	115
027000 CONDOR KAMA 85	85	26	130
031000 CONDOR KAMA 95	95	28	140
035000 CONDOR KAMA 105	105	30	150

GUN REEL 50

CODE 1250241000000

GUN REEL 30

CODE 1250239000000



Barrel Ø 28 mm



Single circular sling Ø 18 mm



Tahitian shaft Ø 6,25 mm



Special Kama camouflage finish for the barrel.  
Traitement de camouflage spécial Kama du canon.



Large damped sternal rest (replaceable with the optional Mini version).  
Grand appui pectoral amorti (remplaçable avec la version Mini en option).



Progressive Powergreen elastics with special compound.  
Traitement de camouflage spécial Kama du canon.

NEW

# CONDOR

## SLING GUNS



Barrel Ø 28 mm



Single circular sling Ø 17,5 mm



Tahitian shaft Ø 6,25 mm



Reel (optional).  
Moulinet (en option).

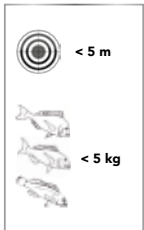

< 5 m

< 5 kg

INTERCHANGEABLE OPTIONAL MUZZLE

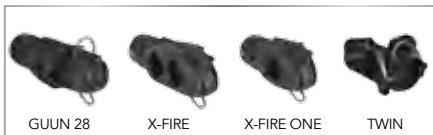

MODEL 50 60 75 85 95 105

Sternal Mini



Sternal Standard



**Barrel:** with 28 mm diam. circular section. Made of extruded aluminium Series 6060 Anticorodal with rib underneath. Integrated saddle-shaft guide • **Muzzle:** version for inserting parallel slings • **Handle:** of an ergonomic shape made of two materials with different densities. Ideal for prolonged use. Watertight handle in the barrel also with extreme loads through double O-ring housed in a special independent pivoting internal drum • **Triggering device:** in stainless steel, laser cut and with anti-friction polishing of every single component. Trigger in special highly-resistant technopolymer • **Sling:** circular X-Powerfull. Diameter 17.5. Loop with articulated French wishbone • **Shaft:** heat-treated Tahitian 17-4 PH stainless steel. Diameter 6.25 mm • **Optional:** reel for sling guns.

**Canon:** section circulaire de 28 mm de diamètre. Réalisé en aluminium extrudé Série 6060 Anticorodal avec bande dans la partie inférieure. Support guide-flèche intégré • **Tête :** version pour insertion des élastiques parallèles • **Crosse :** de forme ergonomique, réalisée avec deux matériaux à densité différenciée. Idéal en cas d'emploi prolongé. Étanchéité de la crosse dans la monture même avec des charges extrêmes, grâce à un joint torique double situé sur un tambour intérieur particulier, indépendant et basculant • **Dispositif de détente :** en acier inox, coupe au laser et polissage antifrottement de tous les composants. Gâchette en technopolymère spécial à haute résistance • **Élastique :** circulaire X-Powerfull. Diamètre 17,5. Embouquement avec une ogive française articulée • **Flèche :** tahitienne en acier inox 17-4 PH traité thermiquement. Diamètre 6,25 mm • **Option :** moulinet pour fusils à élastique.

CONDOR • 1210031  
CODE

	LENGTH (cm)	SLINGS (cm)	SHAFTS (cm)
013000 CONDOR 50	50	18	85
017000 CONDOR 60	60	20	95
023000 CONDOR 75	75	24	115
027000 CONDOR 85	85	26	130
031000 CONDOR 95	95	28	140
035000 CONDOR 105	105	30	150

GUN REEL 50

CODE 125024000000

GUN REEL 30

CODE 125023800000



Large damped sternal rest (Mini version in sizes 50 and 60).

Grand appui pectoral amorti (version Mini dans les mesures 50 et 60).

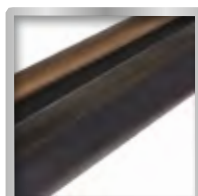

Barrel with integrated shaft guide.

Canon avec support guide-flèche intégré.



French articulated wishbone.

Ogive française articulée.



NEW

## COMBAT KAMA

**Barrel:** in aluminium with integrated shaft guide and camouflage finish • **Muzzle:** version for inserting parallel slings • **Handle:** anatomic handle with open visibility for quick aiming. Trigger, line release and safety catch in highly-resistant shockproof Nylon • **Triggering device:** release box in technopolymers and trigger mechanism in stainless steel • **Sling:** Progressive Powergreen with special compound and special green lining to guarantee greater resistance to abrasion and to UV rays. Diameter 18. Loop with fixed, shaped wishbone in stainless-steel wire diam. 4 mm • **Shaft:** heat-treated Tahitian 17-4 PH stainless steel. Diameter 6.25 mm • **Optional:** reel for sling guns.

**Canon:** en alliage d'aluminium avec support guide-flèche intégré et traitement de camouflage • **Tête :** version pour insertion des élastiques parallèles • **Crosse :** poignée anatomique avec ligne de mire ouverte pour un pointage rapide. Gâchette, lance-ligne et cran de sécurité en Nylon à haute résistance • **Dispositif de détente :** boîtier de détente en technopolymères et mécanisme de gâchette en acier inox • **Élastique :** Progressive Powergreen avec mélange spécialement formulé et revêtement vert spécial pour garantir une plus grande résistance à l'abrasion et aux rayons UV. Diamètre 18. Embouquement avec une ogive fixe profilée en acier inox fil diam. 4 mm • **Flèche :** tahitienne en acier inox 17-4 PH traité thermiquement. Diamètre 6,25 mm • **Option :** moulinet pour fusils à élastique.

## COMBAT KAMA • 1210034

CODE	LENGTH (cm)	SLINGS (cm)	SHAFTS (cm)
023000 COMBAT KAMA 75	75	22	115
027000 COMBAT KAMA 85	85	24	125
031000 COMBAT KAMA 95	95	26	135
035000 COMBAT KAMA 105	105	28	150

NEW

**Barrel:** in aluminium with integrated shaft guide • **Muzzle:** version for inserting parallel slings • **Handle:** anatomic handle with open visibility for quick aiming. Trigger, line release and safety catch in highly-resistant shockproof Nylon • **Triggering device:** release box in technopolymers and trigger mechanism in stainless steel • **Sling:** X-Powerfull "Premium Quality Latex" with special black lining. Diameter 17.5. Loop with fixed, shaped wishbone in stainless-steel wire diam. 4 mm • **Shaft:** heat-treated Tahitian 17-4 PH stainless steel. Diameter 6.25 mm • **Optional:** reel for sling guns.

**Canon:** en alliage d'aluminium avec support guide-flèche intégré • **Tête :** version pour insertion des élastiques parallèles • **Crosse :** poignée anatomique avec ligne de mire ouverte pour un pointage rapide. Gâchette, lance-ligne et cran de sécurité en Nylon à haute résistance • **Dispositif de détente :** boîtier de détente en technopolymères et mécanisme de gâchette en acier inox • **Élastique :** X-Powerfull « Premium Quality Latex » avec revêtement spécial noir. Diamètre 17,5. Embouquement avec une ogive fixe profilée en acier inox fil diam. 4 mm • **Flèche :** tahitienne en acier inox 17-4 PH traité thermiquement. Diamètre 6,25 mm • **Option :** moulinet pour fusils à élastique.

## GHOST • 1210033

CODE	LENGTH (cm)	SLINGS (cm)	SHAFTS (cm)
013000 GHOST 50	50	16	85
017000 GHOST 60	60	18	95
023000 GHOST 75	75	22	115
027000 GHOST 85	85	24	125
031000 GHOST 95	95	26	135
035000 GHOST 105	105	28	150



Reel (optional).  
Moulinet (en option).

REEL

CODE 1250001000000



## GHOST



Reel (optional).  
Moulinet (en option).

REEL

CODE 1250001000000





## BOLT

**Barrel:** in Aluminum alloy. Innovative profile to facilitate mounting of the slings in tension. Integrated shaft groove. • **Double muzzle:** allows mounting of parallel elastics or a circular elastic. • **Handle:** new anatomical handle with open visibility for quick aiming. Line release trigger and safety in high-strength, shockproof Nylon. • **Triggering device:** in Stainless Steel, laser cut with added antifriction polishing of every single component. • **Sling:** in latex, amber coloured, 17.5 mm diameter. • **Shaft:** PR80 in treated steel. • **Comes with:** High-strength Nylon line, Ø 1.40 mm. • **Optional:** Reel for Twin Thunder sling guns. Nylon line, according to diameter, up to 25 mt. Adjustable system to facilitate the rolling up.

**Canon:** en alliage d'aluminium. Profil innovateur pour faciliter le logement des sandows sous tension. Encoche guide flèche incorporée. • **Tête double:** version pour insertion de sandows parallèles. • **Crosse:** nouvelle poignée anatomique avec ligne de mire pour un pointage rapide. Gâchette lance-ligne et cran de sûreté en Nylon antichoc à haute résistance • **Dispositif de détente:** boîtier de détente en technopolymères chargés et mécanisme de gâchette en acier Inox. • **Élastique:** en latex, couleur ambre, diamètre 17,5 mm. • **Flèche:** PR80 en acier traité. • **Inclus dans la fourniture:** ligne en Nylon à haute ténacité, diamètre 1,40 mm. • **En option:** Moulinet pour fusils Twin Thunder. Capacité de la ligne jusqu'à 40 m (selon le diamètre). Friction réglable pour faciliter l'enroulement.



Reel (optional).  
Moulinet (en option).



## BOLT • 1210003

CODE	LENGTH (cm)	SLING (cm)	SHAFTS (cm)
013000 BOLT 50	50	16	85
017000 BOLT 60	60	18	95
023000 BOLT 75	75	22	115
027000 BOLT 85	85	24	125
031000 BOLT 95	95	26	135
035000 BOLT 105	105	28	150

## REEL

CODE 1250001000000

## STING

**Barrel:** in extruded anticorrosional aluminium to maximize resistance and prevent bending. • **Double muzzle:** allows mounting of parallel elastics or a circular elastic. • **Handle:** new anatomic grip and sternum rest. Line release trigger and safety in high-strength, shockproof Nylon. • **Triggering device:** in stainless steel and filled polyamide to ensure the utmost functionality and reliability. • **Sling:** in latex, amber coloured, 16 mm diameter. • **Shaft:** PR80 in treated steel Diameter, 7 mm Thread pitch M7. Line attachment system directly on the arrow like on professional models. • **Standard kit:** Nylon/Polyester line, 7M thread harpoon.

**Canon:** en aluminium anticorrosional extrudé pour maximiser sa résistance et éviter sa flexion. • **Tête double:** version pour insertion de sandows parallèles. • **Crosse:** nouvelle prise anatomique et appui pectoral. Gâchette lance-ligne et cran d'arrêt nylon antichoc à haute résistance. • **Dispositif de détente:** en acier inox et polyamide chargée pour assurer une extrême fonctionnalité et fiabilité. • **Élastique:** en latex, couleur ambre, diamètre 16 mm. • **Flèche:** PR80 en acier traité. Diamètre 7 mm. Filet pas M7. Système d'accrochage de la ligne directement sur la flèche comme sur les modèles professionnels. • **Inclus dans la fourniture:** ligne en Nylon/Polyester, harpon pas 7M.



## STING • 1210014

CODE	LENGTH (cm)	SLING (cm)	SHAFTS (cm)
011000 STING 45	45	14	60
015000 STING 55	55	16	70
019000 STING 65	65	18	85
023000 STING 75	75	20	95

## GUN REEL 50, GUN REEL 30

NEW

Reel in two versions with capacities of 50 or 30 m of 1.5 mm speargun line. Fitted with automatic independent internal micro-clutch anti-tangle system. Wear-resistant stainless-steel sliding spooling guide. Retractable arm. Quick clutch action with 1/3 of a turn.

Moulinet à deux versions avec capacité de 50 ou 30 m de ligne de 1,5 mm. Muni d'un système intérieur automatique et indépendant de microfriction anti-emmêlement. Guide d'enroulement coulissant en acier inox anti-usure. Bras escamotable. Friction rapide et actionnable en 1/3 de tour.

GUN REEL 30 BLACK VERSION



GUN REEL 50 BLACK VERSION



### GUN REEL 50

- BLACK CODE 125024000000
- BROWN CODE 125024100000

### GUN REEL 30

- BLACK CODE 125023800000
- BROWN CODE 125023900000

## MINI STERNAL REST, STANDARD STERNAL REST

NEW

Damped sternal rest. Two sizes: standard and mini.

Appui pectoral amorti. Deux mesures : standard et mini.

STERNALE MINI BLACK VERSION



STERNALE STND BLACK VERSION



### MINI STERNAL REST

- BLACK CODE 125020700000
- BROWN CODE 125020900000

### STANDARD STERNAL REST

- BLACK CODE 125020600000
- BROWN CODE 125020800000

## EXTRA HANDLE

NEW

Ergonomic handle in soft material.

Poignée ergonomique en matériau souple.



## FLOATER

NEW



### EXTRA HANDLE • 125020

- YELLOW CODE 04000000
- WHITE CODE 03000000
- GREEN CODE 05000000
- RED CODE -

### FLOATER

- CODE Ø28 MM 119017800000
- CODE Ø30 MM 119017900000

## 30 MUZZLE

Open, quick loading with housing for two circular slings and line fixing system for locking the shaft. Removable stainless-steel bow. Suitable for barrels of external diam. 30 mm (internal 28 mm).

Type ouvert à chargement rapide avec logement pour deux élastiques circulaires et système de fixation de la ligne pour le blocage de la flèche. Archet amovible en acier inox. Indiquée pour canons de diam. extérieur de 30 mm (intérieur : 28 mm).



## 28 MUZZLE

Open, quick loading with housing for two circular slings and line fixing system for locking the shaft. Removable stainless-steel bow. Suitable for barrels of external diam. 28 mm (internal 26 mm).

Type ouvert à chargement rapide avec logement pour deux élastiques circulaires et système de fixation de la ligne pour le blocage de la flèche. Archet amovible en acier inox. Indiquée pour canons de diam. extérieur de 30 mm (intérieur : 28 mm).



### 30 MUZZLE

- BLACK CODE 1250213000000
- BROWN CODE 1250215000000

### 28 MUZZLE

- BLACK CODE 1250214000000
- BROWN CODE 1250216000000

## X-FIRE MUZZLE

Open with housing for two circular slings, with no upper bridge and line fixing system for locking the shaft. Suitable for barrels of external diam. 28 mm (internal 26 mm).

Type ouvert avec logement pour deux élastiques circulaires, sans pontet supérieur et système de fixation de la ligne pour le blocage de la flèche. Indiquée pour canons de diam. extérieur de 28 mm (intérieur : 26 mm).



## X-FIRE ONE MUZZLE

Open type with housing for one circular sling, with no upper bridge and line fixing system for locking the shaft. Suitable for barrels of external diam. 28 mm (internal 26 mm).

Type ouvert avec logement pour un élastique circulaire, sans pontet supérieur et système de fixation de la ligne pour le blocage de la flèche. Indiquée pour canons de diam. extérieur de 28 mm (intérieur : 26 mm).



### X-FIRE MUZZLE

- BLACK CODE 1250243000000

### X-FIRE ONE MUZZLE

- BLACK CODE 1250242000000

## TWIN MUZZLE

Hybrid, which makes it possible to pass easily from the double sling version to that with circular slings. Suitable for barrels of external diam. 28 mm (internal 26 mm).

Type hybride permettant de passer facilement de la version à élastique double à la version à élastiques circulaires. Indiquée pour canons de diam. extérieur de 28 mm (intérieur : 26 mm).

REMOVABLE



## CLOSED MUZZLE

Closed for inserting parallel slings. Suitable for barrels of external diam. 28 mm (internal 26 mm).

Type fermé pour insertion des élastiques parallèles. Indiquée pour canons de diam. extérieur de 28 mm (intérieur : 26 mm).



### TWIN MUZZLE































- BLACK CODE 1250120000000
- BROWN CODE 1250244000000

### CLOSED MUZZLE

- BLACK CODE 1250112000000
- BROWN CODE 1250159000000



# SLING GUNS

												
	GUUN KAMA 30	GUUN 30	GUUN KAMA	GUUN	MAMBA KAMA	MAMBA	CONDOR KAMA	CONDOR	GHOST	COMBAT KAMA	BOLT	STING
CODE	1210024	1210025	1210026	1210027	1210028	1210029	1210030	1210031	1210033	1210034	1210003	1210014
LENGHT (CM)	95 > 135	75 > 105	95 > 135	75 > 105	50 > 105	50 > 105	50 > 105	50 > 105	50 > 105	75 > 105	50 > 105	45 > 75
 Stainless-steel triggering device Dispositif de détente en acier inox	■	■	■	■	■	■	■	■	■	■	■	■
 Barrel Ø 30 mm Monture de 30 mm de diamètre	■	■										
 Barrel Ø 28 mm Monture de 28 mm de diamètre			■	■	■	■	■	■	■	■	■	■
 Integrated shaft guide Guide de flèche intégré	■	■	■	■	■	■	■	■	■	■	■	■
 Open muzzle for circular rubber bands Tête ouverte pour sandows circulaires	■	■	■	■	■	■						
 Closed muzzle for standard rubber bands Tête pour sandows parallèle							■	■	■	■	■	■
 Reel provided with series Moulinet de série	■	■	■	■								
 Inox Shark Laser shaft Flèche inox Shark Laser	■	■	■	■								
 Inox 17-4 PH shaft Inox 17-4 PH flèche					■	■	■	■	■	■		
 PR80 shaft Flèche PR80											■	■
 Handle in two materials Poignée bi-matière	■	■	■	■	■	■	■	■				
 Dyneema wishbone Ogive Dyneema	■	■	■	■								
 Articulated wishbone Ogive Articulée					■	■	■	■				
 Wishbone Ø 4mm Ogive Ø 4mm									■	■	■	■
 Standard wishbone Ogive Standard												
 Double circular sling Double circular sling	■	■	■	■								
 Powergreen Progressive sling Elastique Powergreen Progressive	■	■	■	■	■		■			■		
 X-Powerfull sling Élastique X-Powerfull						■		■	■			
 Latex sling Élastique Latex											■	■

# SLING GUNS

cod. model	muzzle	pair Ø 16	pair Ø 17,5	pair Ø 18	circular Ø 16	circular Ø 17,5	circular Ø 18	circular Ø 19,5	double circ Ø 14,5	double circ Ø 16	thaitian shaft cm	threatad shaft cm
		amber	amber	x-power	amber	x-power	green	x-power	green	green		
		-	-	green	-	-	green	green				
1210024031000 <b>Guun Kama 30 95</b>	open	-	-	-	60 - 64	62 - 66	62 - 66	64 - 68	-	62 - 66	140	-
1210024035000 <b>Guun Kama 30 105</b>	open	-	-	-	68 - 72	70 - 74	70 - 74	72 - 76	-	70 - 74	150	-
1210024041000 <b>Guun Kama 30 120</b>	open	-	-	-	76 - 80	78 - 82	78 - 82	80 - 84	-	78 - 82	165	-
1210024047000 <b>Guun Kama 30 135</b>	open	-	-	-	86 - 90	88 - 92	88 - 92	90 - 94	-	88 - 92	180	-
1210025031000 <b>Guun 30 95</b>	open	-	-	-	60 - 64	62 - 66	62 - 66	64 - 68	-	62 - 66	140	-
1210025035000 <b>Guun 30 105</b>	open	-	-	-	68 - 72	70 - 74	70 - 74	72 - 76	-	70 - 74	150	-
1210025041000 <b>Guun 30 120</b>	open	-	-	-	76 - 80	78 - 82	78 - 82	80 - 84	-	78 - 82	165	-
1210025047000 <b>Guun 30 135</b>	open	-	-	-	86 - 90	88 - 92	88 - 92	90 - 94	-	88 - 92	180	-
1210026023000 <b>Guun Kama 28 75</b>	open	-	-	-	48 - 52	50 - 54	50 - 54	52 - 56	44 - 48	48 - 52	115	-
1210026027000 <b>Guun Kama 28 85</b>	open	-	-	-	54 - 60	56 - 62	56 - 62	58 - 64	52 - 56	54 - 60	130	-
1210026031000 <b>Guun Kama 28 95</b>	open	-	-	-	62 - 66	64 - 68	64 - 68	66 - 70	58 - 62	62 - 66	140	-
1210026035000 <b>Guun Kama 28 105</b>	open	-	-	-	70 - 74	72 - 76	72 - 76	74 - 78	64 - 68	70 - 74	150	-
1210027023000 <b>Guun 28 75</b>	open	-	-	-	48 - 52	50 - 54	50 - 54	52 - 56	44 - 48	48 - 52	115	-
1210027027000 <b>Guun 28 85</b>	open	-	-	-	54 - 60	56 - 62	56 - 62	58 - 64	52 - 56	54 - 60	130	-
1210027031000 <b>Guun 28 95</b>	open	-	-	-	62 - 66	64 - 68	64 - 68	66 - 70	58 - 62	62 - 66	140	-
1210027035000 <b>Guun 28 105</b>	open	-	-	-	70 - 74	72 - 76	72 - 76	74 - 78	64 - 68	70 - 74	150	-
1210028013000 <b>Mamba Kama 50</b>	open	-	-	-	36	38	38	40	34	36	85	-
1210028017000 <b>Mamba Kama 60</b>	open	-	-	-	44	46	46	48	42	44	95	-
1210028023000 <b>Mamba Kama 75</b>	open	-	-	-	52	54	54	56	48	52	115	-
1210028027000 <b>Mamba Kama 85</b>	open	-	-	-	56	62	62	64	54	56	130	-
1210028031000 <b>Mamba Kama 95</b>	open	-	-	-	60	64	64	68	60	60	140	-
1210028035000 <b>Mamba Kama 105</b>	open	-	-	-	70	70	70	72	66	70	150	-
1210029013000 <b>Mamba 50</b>	open	-	-	-	36	38	38	40	34	36	85	-
1210029017000 <b>Mamba 60</b>	open	-	-	-	44	46	46	48	42	44	95	-
1210029023000 <b>Mamba 75</b>	open	-	-	-	52	54	54	56	48	52	-115	-
1210029027000 <b>Mamba 85</b>	open	-	-	-	56	62	62	64	54	56	130	-
1210029031000 <b>Mamba 95</b>	open	-	-	-	60	64	64	68	60	60	140	-
1210029035000 <b>Mamba 105</b>	open	-	-	-	70	70	70	72	66	70	150	-
1210030013000 <b>Condor Kama 50</b>	closed	16	18	18	36	38	38	40	34	36	85	-
1210030017000 <b>Condor Kama 60</b>	closed	18	20	20	44	46	46	48	42	44	95	-
1210030023000 <b>Condor Kama 75</b>	closed	22	24	24	52	54	54	56	48	52	115	-
1210030027000 <b>Condor Kama 85</b>	closed	24	26	26	56	62	62	64	54	56	130	-
1210030031000 <b>Condor Kama 95</b>	closed	26	28	28	60	64	64	68	60	60	140	-
1210030035000 <b>Condor Kama 105</b>	closed	28	30	30	70	70	70	72	66	70	150	-
1210031013000 <b>Condor 50</b>	closed	-	-	-	36	38	38	40	34	36	85	-
1210031017000 <b>Condor 60</b>	closed	-	-	-	44	46	46	48	42	44	95	-
1210031023000 <b>Condor 75</b>	closed	-	-	-	52	54	54	56	48	52	115	-
1210031027000 <b>Condor 85</b>	closed	-	-	-	56	62	62	64	54	56	130	-
1210031031000 <b>Condor 95</b>	closed	-	-	-	60	64	64	68	60	60	140	-
1210031035000 <b>Condor 105</b>	closed	-	-	-	70	70	70	72	66	70	150	-
1210033013000 <b>Ghost 50</b>	closed	14	16	16	36	36	36	40	32	34	85	-
1210033017000 <b>Ghost 60</b>	closed	16	18	18	40	44	44	48	40	40	95	-
1210033023000 <b>Ghost 75</b>	closed	20	22	22	50	52	52	56	46	50	115	-
1210033027000 <b>Ghost 85</b>	closed	22	24	24	54	58	58	64	52	54	125	-
1210033031000 <b>Ghost 95</b>	closed	26	26	26	58	62	62	68	58	58	135	-
1210033035000 <b>Ghost 105</b>	closed	28	28	28	68	68	68	72	64	68	150	-
1210034023000 <b>Combat Kama 75</b>	closed	20	22	22	50	52	52	56	46	50	115	--
1210034027000 <b>Combat Kama 85</b>	closed	22	24	24	54	58	58	64	52	54	125	-
1210034031000 <b>Combat Kama 95</b>	closed	26	26	26	58	62	62	68	58	58	135	-
1210034035000 <b>Combat Kama 105</b>	closed	28	28	28	68	68	68	72	64	68	150	-
1210003013000 <b>Bolt 50</b>	closed	14	16	16	36	36	36	40	32	34	85	-
1210003017000 <b>Bolt 60</b>	closed	16	18	18	40	44	44	48	40	40	95	-
1210003023000 <b>Bolt 75</b>	closed	20	22	22	50	52	52	56	46	50	115	-
1210003027000 <b>Bolt 85</b>	closed	22	24	24	54	58	58	64	52	54	125	-
1210003031000 <b>Bolt 95</b>	closed	26	26	26	58	62	62	68	58	58	135	-
1210003035000 <b>Bolt 105</b>	closed	28	28	28	68	68	68	72	64	68	150	-
1210014011000 <b>Sting 45</b>	closed	14										60
1210014015000 <b>Sting 55</b>	closed	16										70
1210014019000 <b>Sting 65</b>	closed	18										85
1210014023000 <b>Sting 75</b>	closed	20										95

DO NOT CHANGE ORIGINAL EQUIPMENT



## SPEAR GUNS TECHNOLOGY

When it comes down to compressed air spear guns, SEAC boasts more than two decades of experience that qualifies them to meet a variety of demands with a high-level of expertise. Reliability, quality, and tradition are the key words that distinguish SEAC pneumatic guns from others. Reliability is guaranteed 100%. We can do this because our guns are subjected to a scrupulous quality control process during production and assembly, as well as a thorough one-by-one inspection. Quality and tradition that continues from year to year, thanks to the Asso model, a pneumatic that has made history not only for SEAC, but the diving industry.

## TECHNOLOGIE FUSILS PNEUMATIQUES

En matière de fusils à air comprimé, Seac possède une expérience de plus de vingt ans lui permettant de mettre en jeu, au service des différentes exigences, des compétences et connaissances excellentes. Fiabilité, qualité et tradition sont les paroles clés qui distinguent les fusils pneumatiques Seac. La fiabilité absolue est garantie à 100% grâce au contrôle étendu du processus de production et d'assemblage, outre au sévère et rigoureux essai unitaire. Qualité et tradition qui se perpétuent d'année en année grâce au modèle Asso, fusil qui a fait l'histoire non seulement de l'entreprise, mais aussi du secteur en général.



# SHOTGUN



Reel (optional).  
Moulinet (en option).

**Tank:** aluminum alloy cylinder with a 40 mm diameter. No bending problems thanks to the tank structure, to the innovative material it is made with, and the spear that is perfectly coaxial with the thrust of the piston • **Butt:** aluminum alloy- Handle: with a computerized human engineered design. Constructed in two soft, overprinted materials to increase comfort and grip. Diameter: 25 mm • **Barrel:** with a reduced diameter of 11.2 mm, it allows reduction of the water discharge that the piston is obliged to expel, with a reduction in loading effort and notable increase in the spear speed (that can be 7 or 6,5mm) • **Features:** outer gun mount with double dimension for better swing and a remarkable thrust of the rod • **Standard:** auction in 17-4 PH stainless steel, injector, line, rifle carrying.

**Réservoir:** cylindre en alliage d'aluminium de diamètre 40 mm. Absence de problèmes de flexion grâce à la structure du réservoir, au matériel innovant de qui est fait et de la tige parfaitement coaxiale à la poussée du piston. • **Tête:** en alliage d'aluminium • **Poignée:** dessin ergonomique conçu à l'ordinateur, réalisé en bi-matière souple surmoulé pour améliorer le confort et l'adhérence de la prise. • **Cylindre extérieur avant:** en alliage d'aluminium, conçue pour avoir le meilleur équilibre du fusil. Diamètre 25 mm. • **Cylindre intérieur:** le diamètre réduit (11,2 mm.) permet de réduire le débit d'eau que le piston doit expulser, diminue l'effort de chargement et augmente la vitesse de sortie de la tige (que peut être de 7 ou 6,5 mm.) • **Caractéristiques:** fusil avec chariot extérieur de double dimension qui permet d'avoir un meilleur brandissement et, à l'égal réservoir, correspond une plus grande poussée de la tige. • **Équipement:** tige en acier inox 17-4 PH, injecteur, drisse et sac.

## SHOTGUN • 1150006

CODE		LENGTH (cm)	SHAFTS (cm)
009002 SHOTGUN S/R	threaded shaft Ø 7 mm with harpoon	40	37,3
013002 SHOTGUN S/R	threaded shaft Ø 7 mm with harpoon	55,5	52,3
023001 SHOTGUN C/R	thaitian shaft Ø 6,5 mm 17-4 PH	79	77,3
029001 SHOTGUN C/R	thaitian shaft Ø 6,5 mm 17-4 PH	90	87,3
039001 SHOTGUN C/R	thaitian shaft Ø 6,5 mm 17-4 PH	115	113,3

## REEL

CODE 1190001000000



Carriages outside  
in double size.  
Chariot extérieur  
de double dimension.



Internal Reed reduced  
to minimize the effort  
of loading and to increase  
in the spear speed.

Cylindre intérieur réduit  
pour minimiser l'effort de  
chargement et augmenter  
la vitesse de sortie de la tige.



Bi-material overmolded  
grip.

Poignée bi-matière  
surmoulée.

# CACCIA HF

HYDRO FORMING BARREL



Reel (optional).  
Moulinet (en option).



**Tank:** aluminum alloy cylinder with a hydrodynamic form obtained thanks to Hydroforming technology. This allows an increase in the volumetric capacity to facilitate horizontal traversing while improving the engineering and the buoyancy of the rifle. The zone near the grip is cylindrical to allow reel assembly (optional). • **Butt:** the end has a reduced diameter in order to increase the visibility of the spear, thereby improving the line of vision. • **Handle:** with a computerized human engineered design. Constructed in two soft, overprinted materials to increase comfort and grip. • **Barrel:** with a reduced diameter of 11.2 mm, it allows reduction of the water discharge that the piston is obliged to expel, with a reduction in loading effort and notable increase in the spear speed. This rifle also takes spears with a reduced diameter. • **Characteristics:** the reduced dimensions of the piston that acts on the triggering mechanism allows for excellent sensitivity and reduced shooting effort. • **Comes with:** steel spear, injector, harpoon, harpoon loader, line, carrying case.

**Réservoir:** cylindre en alliage d'aluminium ayant une forme hydrodynamique obtenue grâce à la technologie d'hydroformage. Permet d'augmenter la capacité du réservoir, de faciliter le braquage horizontal et d'améliorer l'assiette et la flottabilité du fusil. La zone près de la poignée est cylindrique pour permettre le montage du moulinet (en option). • **Tête:** la partie terminale a un diamètre réduit afin de rendre la flèche plus visible et, par conséquent, améliorer la ligne de tir. • **Poignée:** son design ergonomique est élaboré à l'ordinateur. Réalisée en bi-matériau souple surmoulé pour en augmenter le confort et la prise. • **Canon:** au diamètre réduit de 11,2 mm, il permet de réduire le débit d'eau que le piston est contraint d'expulser, donc une diminution de l'effort de chargement et une augmentation considérable de la vitesse de sortie de la flèche. Permet d'utiliser des flèches ayant des diamètres réduits. • **Caractéristiques:** les dimensions réduites du piston qui agit sur le mécanisme de détente permettent une excellente sensibilité et un effort moindre de décharge. • **Inclus dans la fourniture:** flèche en acier, injecteur, harpon, charge-harpon, ligne, sac pour fusil.

## CACCIA HF • 1150001

CODE	LENGTH (cm)	SHAFTS (cm)
023001 CACCIA HF 75	79	77,3
029001 CACCIA HF 90	90	87,3
039001 CACCIA HF 115	115	113,3

## REEL

CODE 1190001000000



Tank with a slightly flattened form to improve the horizontal traversing and buoyancy.

Réservoir de forme légèrement écrasée pour améliorer le braquage horizontal et l'assiette.



Butt with a reduced diameter at the point for a more precise line of vision with increased holes (9 mm).

Tête ayant un diamètre réduit à l'extrémité pour une ligne de mire plus précise avec des orifices plus grands (9 mm).



Human-engineered grip in two soft, overprinted materials to increase comfort and grip.

Poignée ergonomique réalisée en bi-matériau souple surmoulé pour un plus grand confort et meilleure prise.

# ALLIGATOR C/R



**Tank:** aluminum alloy cylinder with a 40 mm diameter. No bending problems thanks to the tank structure, to the innovative material it is made with, and the spear that is perfectly coaxial with the thrust of the piston. Painted camouflage treatment. • **Butt:** the end has a reduced diameter in order to increase the visibility of the spear, thereby improving the line of vision. New Alligator Series colouring: Ideal for fishing in surf. • **Handle:** with a computerized human engineered design. Constructed in two soft, overprinted materials to increase comfort and grip. New Alligator Series colouring: Ideal for fishing in surf. • **Barrel:** with a reduced diameter of 11.2 mm, it allows reduction of the water discharge that the piston is obliged to expel, with a reduction in loading effort and notable increase in the spear speed. This rifle also takes spears with a reduced diameter. • **Characteristics:** the reduced dimensions of the piston that acts on the triggering mechanism allow excellent sensitivity and reduced shooting effort. • **Comes with:** steel spear, injector, harpoon, harpoon loader, line, rifle carrying case.

**Réservoir:** cylindre en alliage d'aluminium de 40 mm de diamètre. Absence totale de problèmes de flexion grâce à la structure du réservoir, au matériau avec lequel il est réalisé et à la flèche parfaitement coaxiale à la poussée du piston. Traitement de camouflage obtenu par peinture • **Tête:** minimisée dans la partie antérieure afin de rendre la flèche plus visible et d'améliorer la ligne de mire. Nouvelle couleur Série Alligator, idéale pour la pêche dans l'écume. • **Poignée:** au design ergonomique. Permet d'améliorer la prise. Réalisée en un seul matériau. Nouvelle couleur Série Alligator, idéale pour la pêche dans l'écume. • **Canon:** ayant un diamètre de 13 mm, il permet d'utiliser des flèches de 8 mm. • **Caractéristiques:** régulateur de puissance de forme ergonomique et fonctionnelle. Accrochage commode pour la ligne de la bouée positionnée à la base de la crosse. • **Inclus dans la fourniture:** flèche en acier, injecteur, harpon, charge-harpon, ligne, sac pour fusil.



Reel (optional).  
Moulinet (en option).

## ALLIGATOR C/R • 1150005

CODE	LENGTH (cm)	SHAFTS (cm)
013001 ALLIGATOR C/R 50	55,5	52,3
019001 ALLIGATOR C/R 65	69	67,3
023001 ALLIGATOR C/R 75	79	77,3
029001 ALLIGATOR C/R 90	90	87,3
039001 ALLIGATOR C/R 115	115	113,3
047001 ALLIGATOR C/R 135	135	132,3

## REEL

CODE 1190001000000

# ALLIGATOR S/R



**Tank:** aluminum alloy cylinder with a 40 mm diameter. No bending problems thanks to the tank structure, to the innovative material it is made with, and the spear that is perfectly coaxial with the thrust of the piston. Painted camouflage treatment. • **Butt:** the end has a reduced diameter in order to increase the visibility of the spear, thereby improving the line of vision. New Alligator Series colouring: Ideal for fishing in surf. • **Handle:** the ergonomic design allows a better grip. Made in one material.. New Alligator Series colouring: Ideal for fishing in surf. • **Barrel:** the 13 mm diameter allows the use of an 8 mm spear. • **Characteristics:** Power regulator with an ergonomic and functional form. Convenient hook for the buoy line positioned at the base of the butt. • **Comes with:** steel spear, injector, harpoon, harpoon loader, line, rifle carrying case.

**Réservoir:** cylindre en alliage d'aluminium de 40 mm de diamètre. Absence totale de problèmes de flexion grâce à la structure du réservoir, au matériau avec lequel il est réalisé et à la flèche parfaitement coaxiale à la poussée du piston. Traitement de camouflage obtenu par peinture. • **Tête:** minimisée dans la partie antérieure afin de rendre la flèche plus visible et d'améliorer la ligne de mire. Nouvelle couleur Série Alligator, idéale pour la pêche dans l'écume. • **Poignée:** au design ergonomique. Permet d'améliorer la prise. Réalisée en un seul matériau. Nouvelle couleur Série Alligator, idéale pour la pêche dans l'écume. • **Canon:** ayant un diamètre de 13 mm, il permet d'utiliser des flèches de 8 mm. • **Caractéristiques:** régulateur de puissance de forme ergonomique et fonctionnelle. Accrochage commode pour la ligne de la bouée positionnée à la base de la crosse. • **Inclus dans la fourniture:** flèche en acier, injecteur, harpon, charge-harpon, ligne.



Reel (optional).  
Moulinet (en option).

## ALLIGATOR S/R • 1150005

CODE	LENGTH (cm)	SHAFTS (cm)
005002 ALLIGATOR S/R 30	30	24,3
009002 ALLIGATOR S/R 40	40	37,3
013002 ALLIGATOR S/R 50	55,5	52,3
019002 ALLIGATOR S/R 65	69	67,3
023002 ALLIGATOR S/R 75	79	77,3

## REEL

CODE 1190001000000

# ASSO C/R



Reel (optional).  
Moulinet (en option).

**Tank:** aluminum alloy cylinder with a 40 mm diameter • **Butt:** Light alloy muzzle with increased holes to optimize the discharge of water • **Handle:** ergonomic and functional form. Made in one material. • **Barrel:** the 13 mm diameter allows the use of an 8 mm spear. • **Characteristics:** Regulator that allow halving the rifle power if necessary. Wide range of sizes from 30 cm to 135 cm. • **Comes with:** steel spear, injector, harpoon, harpoon loader, line.

**Réservoir:** cylindre en alliage d'aluminium de 40 mm de diamètre. • **Tête:** en alliage léger avec des orifices plus grands pour optimiser la sortie de l'eau. • **Poignée:** ergonomique et fonctionnelle, réalisée en un seul matériau. • **Canon:** au diamètre de 13 mm, il permet d'utiliser des flèches de 8 mm. • **Caractéristiques:** régulateur qui permet, selon le besoin, de diminuer de moitié la puissance du fusil. Vaste gamme de mesures, allant de 30 cm jusqu'à 135 cm. • **Inclus dans la fourniture:** flèche en acier, injecteur, harpon, charge-harpon, ligne, sac pour fusil.

## ASSO C/R • 1150004

CODE	LENGTH (cm)	SHAFTS (cm)
013001 ASSO 50	55,5	52,3
019001 ASSO 65	69	67,3
023001 ASSO 75	79	77,3
029001 ASSO 90	90	87,3
039001 ASSO 115	115	113,3
047001 ASSO 135	135	132,3

## REEL

CODE 1190001000000



Power regulator.  
Régulateur de puissance.



Light alloy muzzle with increased holes (9 mm) to optimize the discharge of water.

Tête en alliage léger avec des orifices plus grands (9 mm) pour optimiser la sortie de l'eau.



Ergonomic handle and functional..

Poignée ergonomique et fonctionnel..



# ASSO S/R



Reel (optional).  
Moulinet (en option).

**Tank:** aluminum alloy cylinder with a 40 mm diameter. • **Butt:** Light alloy muzzle with increased holes to optimize the discharge of water. • **Handle:** ergonomic and functional form. Made in one material. • **Barrel:** the 13 mm diameter allows the use of an 8 mm spear. • **Characteristics:** Regulator that allow halving the rifle power if necessary. Wide range of sizes from 30 cm to 135 cm. • **Comes with:** steel spear, injector, harpoon, harpoon loader. • **Optional:** Asso 30 holster.

**Réservoir:** cylindre en alliage d'aluminium de 40 mm de diamètre. • **Tête:** en alliage léger avec des orifices plus grands pour optimiser la sortie de l'eau. • **Poignée:** ergonomique et fonctionnelle, réalisée en un seul matériau. • **Canon:** au diamètre de 13 mm, il permet d'utiliser des flèches de 8 mm. • **Caractéristiques:** Vaste gamme de mesures, allant de 30 cm jusqu'à 135 cm. • **Inclus dans la fourniture:** flèche en acier, injecteur, harpon, charge-harpon, ligne. • **En option:** étui pour Asso 30.

## ASSO S/R • 1150004

CODE	LENGTH (cm)	SHAFTS (cm)
005002 ASSO 30	30	24,3
009002 ASSO 40	40	37,3
013002 ASSO 50	55,5	52,3
019002 ASSO 65	69	67,3
023002 ASSO 75	79	77,3

## HOLSTER

CODE 1190002000000

## REEL

CODE 1190001000000



Light alloy muzzle with increased holes (9 mm) to optimize the discharge of water.

Tête en alliage léger avec des orifices plus grands (9 mm) pour optimiser la sortie de l'eau.



Asso 30 holster.

Étui pour Asso 30.

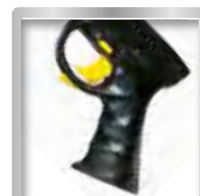

Ergonomic handle and functional..

Poignée ergonomique et fonctionnel..



© JUAN RAMON MARCELINO

## WETSUITS TECHNOLOGY

SEAC's strict approach to overall quality continues to be a fixed point for spearfishing wetsuits as well. Quality is the primary value upon which the company is founded. Specialized technicians follow every single step and detail during the design, prototype production, and size development of each suit. Their objective is to create a standard suit that feels "custom made". The anatomic pre-formed and pre-angled cut that characterizes these suits is the result of numerous computerized creations followed by "real world" testing of fulfilling divers' needs, as well as the materials selected. These suits are made using only the highest quality neoprene with attention paid to the smallest details. They are inspected one by one, then stored on hangers until they are packaged at the time of shipping. Nothing is left to chance in the production and distribution process with a goal of guaranteeing maximum quality and reliability.

## TECHNOLOGIE COMBINAISONS

Également pour les combinaisons dédiées à la pêche, l'approche sévère de Seac à la qualité globale continue d'être un point ferme, une des valeurs sur lesquelles est fondée la compétitivité de l'entreprise. Les techniciens spécialisés suivent chacun des passages et des détails du design, de la production des prototypes au développement des tailles. L'objectif est de réaliser des combinaisons de série "sur mesure". La coupe anatomique préformée et pré-inclinée qui les caractérise est le fruit de nombreuses élaborations informatisées et est étudiée ad hoc en fonction des différentes exigences et des matériaux sélectionnés. Les combinaisons ne sont fabriquées qu'en néoprène de premier choix, soignées dans les minimes détails, suivent un contrôle unitaire et sont stockées étendues au long, pour être ensuite confectionnées seulement au moment de l'expédition. À l'intérieur du processus de production et de distribution, rien n'est laissé au hasard, afin de toujours garantir un produit de qualité et de fiabilité maximales.

NEW

# RACE FLEX COMFORT



7 mm

5 mm



Jackets and high-waisted pants are sold separately. Vestes et pantalons à taille haute sont vendus séparément.

**Models:** Jacket 7 mm and 5 mm; high-waist trouser 5 mm; long-john 7 mm and 5 mm • **Outer lining:** Nylon BFB with Extraflex superelastic inserts (Hood version 7 mm) • **Inner lining:** split "cell" • **Outer seams:** "blind stitching" with double thread. High resistance to abrasions • **Anatomic cut:** fit carefully designed with particular attention to the circumferences to obtain high levels of comfort • **Arms and legs:** pre-formed and pre-angled • **Jackets:** with built-in Hood. Beavertail closure with double clip toggle. Sternal protection in Melco. • **Materials:** Supratex knee and elbow reinforcements (only for 7 mm version).

**Modèles:** Veste de 7 mm et 5 mm ; pantalon à taille haute 5 mm ; salopette 7 mm et 5 mm • **Doublure extérieure :** Nylon BFB avec empiècements superélastiques Extraflex (cagoule version 7 mm) • **Doublure intérieure :** « cell » fendu • **Coutures extérieures :** type à point invisible à double fil. Haute résistance aux abrasions • **Coupe anatomique :** port conçu avec une attention particulière prêtée aux circonférences pour obtenir de hauts niveaux de confort • **Bras et jambes :** préformés et préinclinés • **Vestes :** avec cagoule incorporée. Fermeture en queue de castor et à double grenouille. Protection pectorale en Melco. • **Matériaux :** renforts en Supratex aux genoux et aux coudes (seulement dans la version à 7 mm).

## JACKET • 0010080

SIZE	CODE 5 mm	CODE 7 mm
S	007040	003040
M	007055	003055
L	007080	003080
XL	007105	003105
XXL	007125	003125
XXXL	-	003145
XXXXL	-	003160

## HI-WAIST TROUSER • 0010081

SIZE	CODE 5 mm
S	007040
M	007055
L	007080
XL	007105
XXL	007125

## LONG-JOHN TROUSER • 0010082

SIZE	CODE 5 mm	CODE 7 mm
S	007040	003040
M	007055	003055
L	007080	003080
XL	007105	003105
XXL	007125	003125
XXXL	-	003145
XXXXL	-	003160

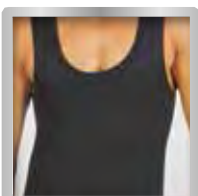

Supratex elbow reinforcements (7 mm version).

Renforts en Supratex aux coudes (version 7 mm).



Extraflex neoprene inserts (7 mm version).

Empiècements en néoprène Extraflex (version 7 mm).

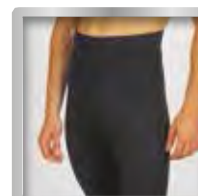

Long-john trouser with inner in Open Cell.

Pantalon à salopette avec intérieur en Open Cell.

NEW

# KAMA

WETSUITS



7 mm

5 mm



Jackets and high-waisted pants are sold separately.  
Vestes et pantalons à taille haute sont vendus séparément.

**Models:** jacket 7 mm and 5 mm; high-waist trouser 7 mm and 5 mm • **Outer lining:** Latest generation Extraflex superelastic Nylon with special exclusive SEAC three-dimensional camouflage pattern • **Inner lining:** split open "Cell" • **Outer seams:** "Blind stitching" with double thread. High resistance to abrasions. Glued internally to prevent any kind of infiltration • **Anatomic and pre-formed cut:** designed to privilege circumferences and comfort, avoiding restriction of breathing • **Arms and legs:** pre-formed and pre-angled • **Jackets:** with built-in Hood. Face seal with differentiated thickness (3.5 mm in the 5 mm version and 5 mm in the 7 mm version) to increase the elasticity and consequently the comfort on the face. Inserts with reduced thickness at ear level. Beavertail closure with double toggle. Sternal protection glued to the inside with Pad-In system and large outer 3D PU Print. Better adhesion of the suit to the body and no limitation of the elasticity of the neoprene • **Materials:** Kama jackets and trouser are made of superelastic neoprene. Large knee and elbow reinforcements in PU Print.

**Modèles:** veste de 7 mm et 5 mm ; pantalon à taille haute 7 et 5 mm • **Doublure extérieure :** Nylon superélastique Extraflex de dernière génération, avec dessin de camouflage tridimensionnel particulier et exclusif Seac • **Doublure intérieure :** open « Cell » fendu • **Coutures extérieures :** type à point invisible à fil double. Haute résistance aux abrasions Intérieur collé pour éviter tout type d'infiltrations • **Coupe anatomique et préformée :** conçu pour privilégier les circonférences et le confort, de façon à obtenir une respiration sans entraves • **Bras et jambes :** préformés et préinclinés • **Vestes :** avec cagoule incorporée. Tour de visage à épaisseur différenciée (3,5 mm pour la version de 5 mm et 5 mm pour la version de 7 mm) pour augmenter l'élasticité et, par voie de conséquence, le confort du visage. Empiècements en millimétrage réduit à la hauteur des oreilles. Fmeture en queue de castor avec double grenouille. Protection pectorale collée à l'intérieur avec système Pad-In et avec grand PU Print 3D extérieur. Meilleure adhérence de la combinaison au corps et aucune limite de l'élasticité du néoprène • **Matériaux :** les vestes et les pantalons Kama sont réalisés en néoprène superélastique. Grands renforts aux genoux et aux coudes en PU Print.

JACKET • 0010074

SIZE	CODE 5 mm	CODE 7 mm
S	007040	003040
M	007055	003055
L	007080	003080
XL	007105	003105
XXL	007125	003125
XXXL	007145	003145

HI-WAIST TROUSER • 0010075

SIZE	CODE 5 mm	CODE 7 mm
S	007040	003040
M	007055	003055
L	007080	003080
XL	007105	003105
XXL	007125	003125
XXXL	007145	003145

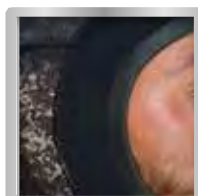

Hood with face seal with differentiated thickness and inserts with reduced thickness at ear level.

Cagoule avec tour du visage à épaisseur différenciée et empiècements en millimétrage réduit à la hauteur des oreilles.

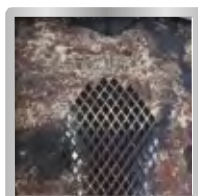

Pad-In System sternal protection.

Protection pectorale Pad-In System.



Wrist, ankle and face outline closure system in GSRS Glide Skin Round Seal.

Système de fermeture aux poignets, aux chevilles et sur le bord du visage en GSRS Glide Skin Round Seal.



NEW

# KAMA BLACK

WETSUITS



7 mm

5 mm



Jackets and high-waisted pants are sold separately.  
Vestes et pantalons à taille haute sont vendus séparément.

**Models:** jacket 7 mm and 5 mm; high-waist trouser 7 mm and 5 mm • **Outer lining:** Latest generation Extraflex superelastic Nylon • **Inner lining:** split open "Cell" • **Outer seams:** "Blind stitching" with double thread. High resistance to abrasions. Glued internally to prevent any kind of infiltration • **Anatomic and pre-formed cut:** designed to privilege circumferences and comfort, avoiding restriction of breathing • **Arms and legs:** pre-formed and pre-angled • **Jackets:** with built-in Hood. Face seal with differentiated thickness (3.5 mm in the 5 mm version and 5 mm in the 7 mm version) to increase the elasticity and consequently the comfort on the face. Inserts with reduced thickness at ear level. Beavertail closure with double toggle. Sternal protection glued to the inside with Pad-In system and large outer 3D PU Print. Better adhesion of the suit to the body and no limitation of the elasticity of the neoprene • **Materials:** Kama jackets and trouser are made of superelastic neoprene. Large knee and elbow reinforcements in PU Print.

**Modèles:** veste de 7 mm et 5 mm ; pantalon à taille haute 7 et 5 mm • **Doublure extérieure :** Nylon superélastique Extraflex de dernière génération • **Doublure intérieure :** open « Cell » fendu • **Coutures extérieures :** type à point invisible à fil double. Haute résistance aux abrasions Intérieur collé pour éviter tout type d'infiltrations • **Coupe anatomique et préformée :** conçu pour privilégier les circonférences et le confort, de façon à obtenir une respiration sans entraves • **Bras et jambes :** préformés et préinclinés • **Vestes :** avec cagoule incorporée. Tour de visage à épaisseur différenciée (3,5 mm pour la version de 5 mm et 5 mm pour la version de 7 mm) pour augmenter l'élasticité et, par voie de conséquence, le confort du visage. Empiècements en millimétrage réduit à la hauteur des oreilles. Fermeture en queue de castor avec double grenouille. Protection pectorale collée à l'intérieur avec système Pad-In et avec grand PU Print 3D extérieur. Meilleure adhérence de la combinaison au corps et aucune limite de l'élasticité du néoprène • **Matériaux :** les vestes et les pantalons Kama sont réalisés en néoprène superélastique. Grands renforts aux genoux et aux coudes en PU Print

## JACKET • 0010076

SIZE	CODE 5 mm	CODE 7 mm
S	007040	003040
M	007055	003055
L	007080	003080
XL	007105	003105
XXL	007125	003125
XXXL	007145	003145

## HI-WAIST TROUSER • 0010077

SIZE	CODE 5 mm	CODE 7 mm
S	007040	003040
M	007055	003055
L	007080	003080
XL	007105	003105
XXL	007125	003125
XXXL	007145	003145

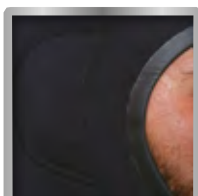

Hood with face seal with differentiated thickness and inserts with reduced thickness at ear level.

Cagoule avec tour du visage à épaisseur différenciée et empiècements en millimétrage réduit à la hauteur des oreilles.

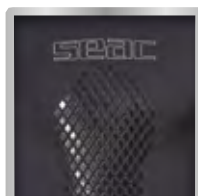

Pad-In System sternal protection.

Protection pectorale Pad-In System.



Wrist, ankle and face outline closure system in GSRS Glide Skin Round Seal.

Système de fermeture aux poignets, aux chevilles et sur le bord du visage en GSRS Glide Skin Round Seal.

NEW

# MURENA



7 mm

5 mm

3,5 mm



Jackets and high-waisted pants are sold separately.  
Vestes et pantalons à taille haute sont vendus séparément.

**Models:** Jacket 7 mm, 5mm and 3.5 mm; high-waist trouser 5 mm and 3.5 mm • **Outer lining:** Nylon BFB with special exclusive SEAC three-dimensional camouflage pattern • **Inner lining:** split "cell" • **Outer seams:** "blind stitching" with double thread. High resistance to abrasions • **Anatomic cut:** fit carefully designed with particular attention to the circumferences to obtain high levels of comfort • **Arms and legs:** pre-formed and pre-angled • **Jackets:** with built-in Hood. Beavertail closure with double clip toggle. Sternal protection in Melco. • **Materials:** Powertex knee reinforcements.

**Modèles:** Veste de 7 mm, 5 mm et 3,5 mm ; pantalon à taille haute 5 mm et 3,5 mm • **Doublure extérieure :** Nylon BFB avec dessin de camouflage tridimensionnel particulier et exclusif Seac • **Doublure intérieure :** « cell » fendu • **Coutures extérieures :** type à point invisible à fil double. Haute résistance aux abrasions • **Coupe anatomique :** port conçu avec une attention particulière prêtée aux circonférences pour obtenir de hauts niveaux de confort • **Bras et jambes :** préformés et préinclinés • **Vestes :** avec cagoule incorporée. Fermeture en queue de castor avec double grenouille à clip. Protection pectorale en Melco. • **Matériaux :** renforts en Powertex aux genoux.

**JACKET • 0010068**

SIZE	CODE 3,5 mm	CODE 5 mm	CODE 7 mm
S	010040	007040	003040
M	010055	007055	003055
L	010080	007080	003080
XL	010105	007105	003105
XXL	010125	007125	003125
XXXL	010145	007145	003145

**HI-WAIST TROUSER • 0010069**

SIZE	CODE 3,5 mm	CODE 5 mm
S	010040	007040
M	010055	007055
L	010080	007080
XL	010105	007105
XXL	010125	007125
XXXL	010145	007145

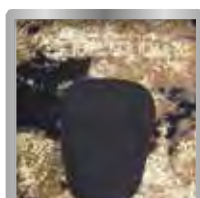

Sternal protection in Melco.  
Protection pectorale en Melco.

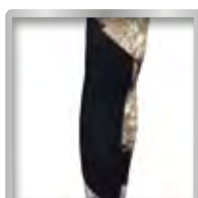

Knee reinforcements in Powertex.  
Renforts aux genoux en Powertex.



Wrist, ankle and face seal closure system in Raw Finishing.  
Système de fermeture aux poignets, aux chevilles et sur le tour du visage en Raw Finishing.

# PYTHON PLUS BLACK



7 mm

5 mm

**Models:** Jacket 7mm and 5 mm; High-waisted pants 5 mm and 7 mm; long-john 5 mm. • **Outer lining:** Superelastic Extraflex Nylon of the latest generation • **Inner lining:** smooth, open "CELL" cross-section. • **External seams:** double blind-stitching high-resistance to abrasion inside glued to avoid any type of infiltration. • **Preformed anatomic cut:** designed to favour circumferences and comfort to allow free breathing. • **Arms and legs:** preformed and pre-angled. • **Jackets:** with hood attached. beaver-tail closure with clip buttons. Sternum protection in patex. Ample supratex reinforcements for the forearm. • **Materials:** Python+ jacket and pants are in superstretch neoprene. Supratex reinforcements on knees and elbows.

**Modèles:** Veste 7mm et 5 mm; Pantalon 5 mm; Pantalon à taille haute 5 mm et 7 mm, salopette 5 mm. • **Doublure extérieure:** Nylon super-élastique Extraflex de dernière génération. • **Doublure intérieure:** "CELL" ouvert coupé lisse. • **Coutures extérieures:** type "à point invisible" à double fil. Haute résistance aux abrasions. Intérieur collé pour éviter tout type d'infiltrations. • **Coupe anatomique et préformé:** conçu pour privilégier les circonférences et le confort de façon à obtenir une respiration sans entraves. • **Bras et jambes:** préformés et pré-inclinés. • **Vestes:** avec cagoule incorporée. Fermeture en queue de castor avec boutons à clip. Protection pectorale en patex. Ample renforts en supratex dans l'avant-bras. • **Matériaux:** vestes et pantalons Python Plus sont réalisés en néoprène super élastique. Ample renforts aux genoux et aux coudes en Supratex.

## JACKET • 0010027

SIZE	CODE 5 mm	CODE 7 mm
S	007040	003040
M	007055	003055
L	007080	003080
XL	007105	003105
XXL	007125	003125
XXXL	007145	003145

## HI-WAIST TROUSER • 0010028

SIZE	CODE 5 mm	CODE 7 mm
S	007040	003040
M	007055	003055
L	007080	003080
XL	007105	003105
XXL	007125	003125
XXXL	007145	003145

## LONG-JOHN TROUSER • 0010029

SIZE	CODE 5 mm
S	007040
M	007055
L	007080
XL	007105
XXL	007125
XXXL	007145



Cutting-edge Neoprene to ensure the highest possible level of elasticity.

Néoprène de dernière génération pour assurer le maximum d'élasticité.

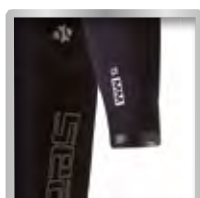

Closing system for wrists, ankles, and face in SSRS (Smooth Skin Round Seal).

Système de fermeture aux poignets, chevilles et bord du visage en SSRS (smooth skin round seal).



Plenty of reinforced sternum protection with protective cushions in Neoprene.

Protection pectorale très ample et renforcée avec des coussinets protecteurs en néoprène.

## SEA ROYAL CAMO



5 mm



**Model:** Two-piece, 5mm – thick suit with high-waisted pants • **Outer lining:** Standard nylon with the exclusive camouflage pattern SEAC designed with a computer program to allow a perfect decomposition of the image. • **Inner lining:** Nylon • **Outer stitching:** single-thread blind stitching – Anatomic cut • **Arms and legs:** preformed and pre-angled • **Jacket:** with built-in hood and no zipper • **Pants:** high-waisted • **Materials:** Edge around face in Nylon/Smooth Skin. Finishing edges in Lycra.

**Modèle:** combinaison deux pièces d'une épaisseur de 5 mm avec pantalon à taille haute • **Doublure extérieure:** Nylon standard avec design exclusif de camouflage Seac réalisé à l'ordinateur qui permet une parfaite décomposition de l'image • **Doublure intérieure:** Nylon • **Coutures extérieures:** de type «coutures invisibles» à un seul fil - Coupe anatomique • **Bras et jambes:** préformés et pré-inclinés • **Veste:** avec cagoule incorporée sans fermeture éclair • **Pantalon:** à taille haute • **Matériaux:** bord du visage en Nylon/SmoothSkin. Bordures de finition en Lycra.

## JACKET + HI-WAIST TROUSER • 0010056

SIZE	CODE 5 mm
S	007040
M	007055
L	007080
XL	007105
XXL	007125

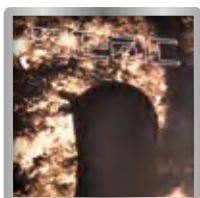

Sternum protection  
in Supratex..

Protection pectorale  
en Supratex.



Hi-waist trouser.  
Nylon lining.

Pantalon à taille haute.  
intérieur en nylon.

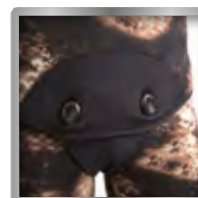

"Alamari" locking system.

Fermeture en queue  
de castor avec boutons  
à clip (Brandebourgs).



NEW

# SEA ROYAL XT

WETSUITS



7 mm

5 mm

3,5 mm



**Model:** two-piece suit of thickness 7 mm, 5 mm and 3.5 mm • **Outer lining:** Nylon Extend XT with Extraflex superelastic inserts (face seal, ankles and wrists for the 5 mm version; face seal, ankles, wrists, chest, collar and hood for the 7 mm version) • **Inner lining:** special Nylon Dry Fiber • **Outer seams:** "Blind stitching" with single thread • **Anatomic cut:** fit studied with particular attention to circumferences to obtain high levels of comfort • **Arms and legs:** pre-formed and pre-angled • **Jackets:** built-in Hood with no zipper. Sternal protection in Melco • **Materials:** long-john with terminal zone in Smooth Skin to guarantee maximum adherence to the body. Wrists and ankles in superelastic neoprene and Smooth Skin inner. Knee reinforcements in Powertex.

**Modèle:** combinaison deux pièces d'épaisseur 7 mm, 5 mm et 3,5 mm • **Doublure extérieure :** Nylon Extend XT avec empiècements en Extraflex superélastique (tour du visage, chevilles et poignets pour la version de 5 mm ; tour du visage, chevilles, poignets, thorax, cou et cagoule pour la version de 7 mm) • **Doublure intérieure :** Nylon spécial Dry Fiber • **Coutures extérieures :** type à point invisible à fil unique • **Coupe anatomique :** port conçu avec une attention particulière prêtée aux circonférences pour obtenir de hauts niveaux de confort • **Bras et jambes :** préformés et préinclinés • **Vestes :** avec cagoule incorporée sans glissière. Protection pectorale en Melco • **Matériaux :** salopette avec zone terminale en Smooth Skin pour garantir une adhérence totale au corps. Poignets et chevilles en néoprène superélastique et Smooth Skin à l'intérieur. Renforts aux genoux en Powertex.

## SEA ROYAL XT • 0010066

SIZE	CODE 3,5 mm	CODE 5 mm	CODE 7 mm
S	010040	007040	003040
M	010055	007055	003055
L	010080	007080	003080
XL	010105	007105	003105
XXL	010125	007125	003125



Nylon Extend XT.  
Nylon Extend XT.



Extraflex superelastic neoprene inserts.

Empiècements en néoprène superélastique Extraflex.

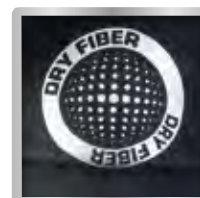

Special nylon Dry Fiber inner to guarantee maximum comfort and quick drying times.

Nylon spécial Dry Fiber à l'intérieur pour garantir un confort total et des temps de séchage rapides.



7 mm

5 mm

**Model:** jacket 7 mm and 5 mm, high-waisted pants 5 mm • **Outer lining:** Superelastic Extraflex Nylon of the last generation • **Inner lining:** smooth open "CELL" • **Outer stitching:** double thread blind stitching. High-resistance to abrasion. Inner seam glued to prevent any type of infiltration • **Preformed** anatomic cut: designed to adapt to the female body and created to meet a woman's needs • **Arms and legs:** preformed and pre-angled • **Jackets:** with hood attached. beaver-tail closure with clip buttons. • **Materials:** Diana jackets and pants are made in superelastic neoprene. Large Supratex knee reinforcements.

**Modèle:** veste de 7 mm et de 5 mm, pantalon à taille haute 5 mm • **Doublure extérieure:** Nylon super élastique Extraflex de dernière génération • **Doublure intérieure:** «CELL» ouvert coupé lisse • **Coutures extérieures:** de type « coutures invisibles » à double fil. Résistance élevée aux abrasions. Intérieur collé afin d'éviter tout type d'infiltrations • **Coupe anatomique et préformée:** conçue pour s'adapter à la forme du corps de la femme et réalisée pour satisfaire ses exigences • **Bras et jambes:** préformés et pré-inclinés • **Vestes:** avec cagoule incorporée. Fermeture en queue de castor avec bouton à clip. • **Matériaux:** les vestes et pantalons Diana sont réalisés en néoprène super élastique. Amples renforts aux genoux et aux coudes en Supratex.

#### JACKET • 0010053

SIZE	CODE 5 mm	CODE 7 mm
XS	027025	023025
S	027040	023040
M	027055	023055
L	027080	023080
XL	027105	023105

#### HI-WAIST TROUSER • 0010054

SIZE	CODE 5 mm
XS	027025
S	027040
M	027055
L	027080
XL	027105



Cutting-edge Neoprene to ensure the highest possible level of elasticity and comfort.

Néoprène de dernière génération pour garantir l'élasticité et le confort aux plus hauts niveaux.

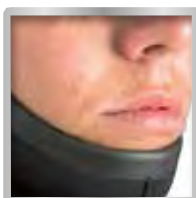

Closing system for wrists, ankles, and face in SSRS (Smooth Skin Round Seal).

Système de fermeture aux poignets, aux chevilles et pour le bord du visage en SSRS (Smooth Skin Round Seal).

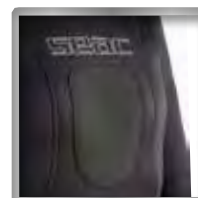

Plenty of reinforced sternum protection with protective cushions in Neoprene.

Protection pectorale très ample et renforcée avec des coussinets protecteurs en néoprène.

# BODY FIT CAMO 1,5 MM

1,5 mm

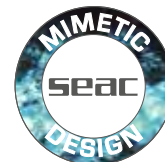

**Modèle:** 1.5mm-thick one-piece suit • **Outer lining:** Standard nylon with the exclusive camouflage pattern SEAC designed with a computer program to allow a perfect decomposition of the image. Green/blue coloration. • **Inner lining:** Nylon • **Outer stitching:** flat stitching – Anatomic life • **Arms and legs:** preformed and pre-angled • **Wrists and ankles:** toroidal ring in Smooth Skin • **Materials:** Knee protection in Tatex PU Print and sternum protection in 2mm-thick Melco.

**Modèle:** combinaison une pièce d'une épaisseur de 1,5 mm • **Doublure extérieure:** Nylon standard avec design exclusif de camouflage Seac réalisé à l'ordinateur qui permet une parfaite décomposition de l'image. Couleur vert/bleu. • **Doublure intérieure:** Nylon • **Coutures extérieures:** de type « piqûres à plat » - Coupe anatomique • **Bras et jambes:** préformés et pré-inclinés • **Poignets et chevilles:** anneau toroïdal en SmoothSkin • **Matériaux:** protections des genoux en Tatex PU Print et appui pectoral en Melco de 2 mm.

## BODY FIT CAMO 1,5 MM • 0010055

SIZE	CODE
S	014040
M	014055
L	014080
XL	014105
XXL	014125

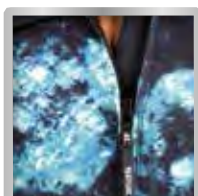

Rear zipper with high-resistance slider.

Fermeture éclair postérieure avec tirette à haute résistance.

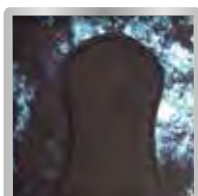

Sternum protection in Melco.

Protection pectorale en Melco.

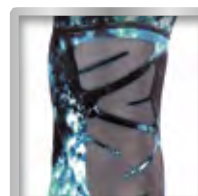

Knee protection in Tatex PU Print.

Protections des genoux en Tatex PU Print.

## DRY SEAL 300/500

Glove in 3.5/5 mm Superstretch Neoprene to guarantee maximum comfort.

Gant de 3,5/5 mm en néoprène super élastique pour garantir le maximum de confort.

3,5 mm  
5 mm



DRY SEAL • 016002

CODE 300	2068040	2068055	2068080	2068105	2068125
CODE 500	3064040	3064055	3064080	3064105	3064125
SIZE	S	M	L	XL	XXL

## PYTHON

3.5 mm, camouflaged lining and palm in supratex.

Gant 3,5 mm, doublure mimétique et paume en supratex.

3,5 mm



PYTHON • 0160004

CODE	067040	067055	067080	067105	067125
SIZE	S	M	L	XL	XXL

## ULTRAFLEX

2 mm glove in Ultraflex neoprene, palm in rubber-coated.

Gant 2 mm en néoprène Ultraflex, paume caoutchoutée.

2 mm



ULTRAFLEX • 0160003

CODE	070030	070070	070110
SIZE	XS/S	M/L	XL/XXL

## ANATOMIC HD

2.5 mm glove in standard Nylon, palm in no-slip PU.

Gant 2,5 mm en nylon standard, paume en PU antidérapant.

2,5 mm



ANATOMIC HD • 0160009

CODE	069015	069025	069040	069055	069080	069105	069125
SIZE	XXS	XS	S	M	L	XL	XXL

## AMARA HD

1.5 mm glove with Tatex palm.

Gant 1,5 mm avec paume en Nylon et fermeture velcro.

1,5 mm



AMARA HD • 0160001

CODE	071025	071040	071055	071080	071105
SIZE	XS	S	M	L	XL

## TROPIC HD

1.5 mm glove with Tatex palm with Velcro closure.

Gant 1,5 mm avec paume en Tatex et fermeture velcro multi-usages snorkeling et plongée.

1,5 mm



TROPIC HD • 0160008

CODE	071025	071040	071055	071080	071105
SIZE	XS	S	M	L	XL



## PYTHON

3.5 mm, camouflaged lining and sole in supratex.  
3,5 mm, double mimétique et semelle en Supratex.

3,5 mm



PYTHON • 0210008

CODE	067040	067055	067080	067105	067125
SIZE	S	M	L	XL	XXL

## ANATOMIC

End section Smooth Skin, Supertex sole.  
Terminal "Smooth Skin", semelle Supertex.

3,5 mm

5 mm

7 mm



ANATOMIC • 0210018

CODE 3,5 mm	067040	067055	067080	067105	067125
CODE 5 mm	064040	064055	064080	064105	064125
CODE 7 mm	060040	060055	060080	060105	060125
SIZE	S	M	L	XL	XXL

## STANDARD

2.5 mm anatomical boot Standard Nylon.  
Bottillon anatomique 2,5 mm en Nylon Standard.

2,5 mm



STANDARD • 0210017

CODE	069025	069040	069055	069080	069105	069125
SIZE	XS	S	M	L	XL	XXL



## SHOE SIZING TABLEAU DES BOTTILLONS

BOOTS

XXS	XS	S	M	L	XL	XXL
36-37	37-38	38-39	40-41	42-43	44-45	45-46
22 cm	23 cm	24 cm	26 cm	27 cm	28 cm	30 cm

# VEST PYTHON, VEST BLACK SMOOTH

**Features:** outer lining in Polyester, inner lining in Nylon (Vest Python) or Smooth Skin (Vest Black Smooth) • **Overall thickness:** 3 mm • **Weight pockets:** 6 with holes distributed on the back • **Pocket capacity:** standard 1 kg to a maximum of 6 kg weights • **Characteristics:** Lycra trim Sternum closure with buckle. Tape with Velcro to connect it to the weight belt with quick-release buckle.

**Étui:** doublure extérieure en polyester, doublure intérieure en nylon (Vest Python) ou Smooth Skin (Vest Black Smooth) • **Épaisseur prédominante:** 3 mm • **Poches à lest:** 6 avec orifices répartis sur le dos • **Capacité des poches:** plombs standard de 1 kg jusqu'à un maximum de 6 kg • **Caractéristiques:** bordures en Lycra, fermeture pectorale avec boucle. Ruban élastique pour fixation à la ceinture des lests, équipé de boucle à largage rapide.



5 mm

**VEST PYTHON • 0990003**

CODE	006050	006095	006125
SIZE	S - M	L - XL	XXL

**VEST BLACK SMOOTH • 0990003**

CODE	007050	007095	007125
SIZE	S - M	L - XL	XXL



# SPEARFISHING WEAR SIZE CHART

## WETSUITS SIZE CHART

SIZE	HEIGHT cm	WEIGHT kg	CHEST cm	WAIST cm	HIPS cm	
	<b>a</b>		<b>b</b>	<b>c</b>	<b>d</b>	
MAN	S	167 - 172	60 - 69	93 - 98	76 - 84	89 - 96
	M	172 - 178	68 - 77	97 - 102	80 - 88	93 - 100
	L	175 - 183	76 - 85	101 - 106	84 - 92	97 - 104
	LP	175 - 183	82 - 92	103 - 108	88 - 96	101 - 106
	LT	182 - 188	76 - 85	101 - 106	84 - 92	97 - 104
	XL	182 - 188	84 - 94	105 - 110	88 - 96	101 - 108
	XLP	182 - 188	90 - 101	109 - 114	92 - 100	105 - 112
	XLT	186 - 192	84 - 94	105 - 110	88 - 96	101 - 108
	XXL	186 - 192	93 - 103	109 - 115	92 - 101	105 - 114
	XXLP	186 - 192	97 - 109	114 - 121	97 - 107	110 - 119
	XXLT	191 - 197	93 - 103	109 - 115	92 - 101	105 - 114
	XXXL	191 - 197	102 - 114	115 - 122	98 - 108	111 - 120
	XXXLP	191 - 197	110 - 125	122 - 130	104 - 115	116 - 127

WOMAN	XS	151 - 159	40 - 49	82 - 87	64 - 69	85 - 92
	S	156 - 164	47 - 56	86 - 91	68 - 73	89 - 96
	M	161 - 169	54 - 63	90 - 96	72 - 77	93 - 101
	MP	161 - 169	60 - 69	94 - 100	76 - 82	97 - 105
	L	165 - 173	61 - 70	94 - 100	76 - 82	97 - 105
	LP	165 - 173	67 - 76	98 - 104	80 - 87	102 - 110
	XL	169 - 177	68 - 77	98 - 104	80 - 87	102 - 110
	XLP	169 - 177	74 - 85	102 - 108	86 - 94	108 - 116
	XXL	173 - 180	77 - 89	102 - 108	86 - 94	108 - 116

- a** HEIGHT
- b** CHEST
- c** WAIST
- d** HIP
- e** NECK
- f** ARM
- g** WRIST
- h** LEG

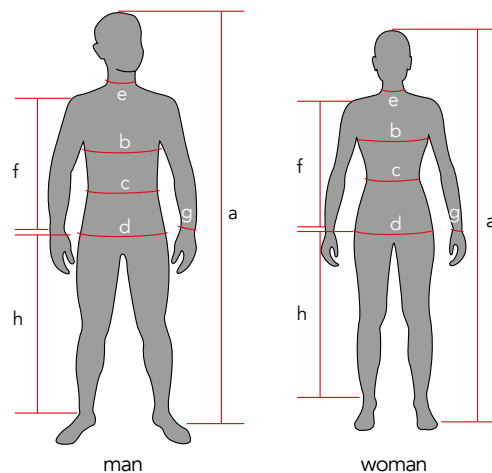

man

woman





## MASKS, FINS & SNORKELS TECHNOLOGY

Seac is aware of the commitment needed to develop masks and snorkels based on their own designs, as well as to plan and produce them under the direct control of Italian experts. This is the price to be paid in order to maintain and guarantee exclusive technological innovation, constant product reliability, and strong brand recognition over time, remaining true to the promises made to our customers. This is how the SEAC range of masks and snorkels was developed - structured to satisfy the various conformations of the face and all possible needs: anatomic tubes, masks, and mouthpieces in liquid silicone to offer maximum comfort, masks with tempered glass lenses and ergonomic buckles for quick, precise and comfortable adjustment. When creating its product line, SEAC takes into account three essential characteristics that embody all the features of an excellent freediving/spearfishing fin: lightweight, reactive, and comfortable. Beginning with the latter, which is undoubtedly the most important, given the prolonged time spent in the water when spearfishing. SEAC has decided to concentrate their efforts to offer a more comfortable and functional shoe in terms of power transmission and facility. Having reached this objective, they dedicated their time to meeting demands for lightweight materials and kicking efficiency by developing different blade materials and lengths aimed at satisfying even the most demanding divers.

## TECHNOLOGIE MASQUES, PALMES ET TUBAS

Seac est conscient de l'engagement nécessaire pour développer des masques et des tubas basés sur des propres modèles de design, pour ensuite projeter et produire sous le contrôle direct des ouvriers experts italiens. C'est le prix à payer pour maintenir et garantir dans le temps une innovation technologique exclusive, une fiabilité constante des produits et une identité de marque claire et sincère qui respecte les promesses faites à ses propres clients. C'est ainsi que naît et se développe la gamme de masques et de tubas Seac, structurée pour satisfaire les différentes conformations du visage et tous les besoins d'utilisation: tubes de structure anatomique, jupes et embouts en silicone liquide pour offrir le maximum de confort, masques avec verres en verre trempé et boucles ergonomiques pour un réglage rapide et précis. En réalisant sa propre gamme, Seac tient compte de trois caractéristiques essentielles qui renferment en elles toutes les particularités d'une excellente palme de pêche: légèreté, réactivité et commodité. En partant de cette dernière, qui est sans doute la plus importante étant donné la durée prolongée de l'activité de pêche en apnée, Seac a volontairement décidé de concentrer la plus grande partie de ses efforts pour offrir la possibilité d'avoir un bottillon le plus confortable et fonctionnel possible, en ce qui concerne la transmission de la puissance et la facilité de le chauser. Une fois cet objectif atteint, on s'est concentré à donner des réponses aux demandes de légèreté et de réactivité en réalisant des voilures de différents matériaux et de longueurs aptes à satisfaire tous les besoins, même les plus exigeants.



NEW

# MOTUS KAMA

FINS



**Model:** fin with interchangeable blade and closed shoe in two materials • **Shoe material:** made of bi-density double material. Hard thermoplastic rubber for sole and ribs, soft for the shoe so as to optimise the comfort/performance ratio. Special anti-reflection brown colour • **Blade material:** special technopolymer the formulation of which enhances the flexibility and reactivity of the blade. The camouflage pattern obtained with WFT technology consists of a special film resistant to cuts and abrasions.

**Modèle:** palme avec partie chaussante fermée bi-matériaux et lame interchangeable • **Matériau partie chaussante :** réalisé avec deux matériaux à deux densités. Caoutchouc thermoplastique dur pour semelle et nervures, souple pour le pied de manière à optimiser le rapport confort/performance. Couleur spéciale marron antireflets • **Matériau de la pale :** technopolymère spécial dont la formule souligne les qualités de flexibilité et de réactivité de la pale. Le dessin de camouflage particulier obtenu avec la technologie WFT consiste en une pellicule spéciale résistante à la coupe et aux résistances à la coupe et aux abrasions.

## MOTUS KAMA • 0710024

CODE	SIZE
520452	36/38
520466	39/40
520476	41/42
520486	43/44
520496	45/46
520506	47/48



Blade inclination at 22° studied to obtain the best performance without tiring the leg.

Inclinaison de la voilure à 22° étudiée pour obtenir le meilleur rendement sans fatiguer la jambe.



Camouflage pattern obtained with WFT technology.

Dessin de camouflage obtenu avec la technologie WFT.



Thermorubber in two different degrees of hardness to make the shoe even more comfortable.

Thermocaoutchouc en deux différentes duretés pour rendre la partie chaussante encore plus confortable.



**Model:** fin with interchangeable blade and closed shoe in two materials • **Shoe material:** in double dual-density material Hard thermoplastic rubber for the sole and ribbing, soft for the shoe so as to optimise the comfort/performance ratio • **Blade material:** special technopolymer with a formulation focussed on the flexibility and reactivity of the blade.

**Modèle:** palme chaussante à voilure interchangeable en bi-matériau • **Matériau du chausson:** réalisé en double matériau bi-densité. Caoutchouc thermoplastique dur pour semelle et nervures, souple pour la partie chaussante de façon à optimiser le rapport confort/rendement • **Matériau de la voilure:** technopolymère spécial dont la formulation rehausse les qualités de flexibilité et de réactivité de la voilure.

MOTUS • 0710025

CODE	SIZE
520452	36/38
520466	39/40
520476	41/42
520486	43/44
520496	45/46
520506	47/48



Thermorubber in two different degrees of hardness to make the shoe even more comfortable.

Thermocaoutchouc en deux différentes duretés pour rendre la partie chaussante encore plus confortable.



There is a 22° angle between the blade and shoe to optimise thrust at equal effort.

Angle à 22° entre la voilure et la partie chaussante pour optimiser la poussée à parité d'effort.



Wide range of sizes, from 36/38 to 47/48.

Vaste gamme de tailles, à partir de 36/38 jusqu'à la 47/48.

# MOTUS FIBREX PRO



**Model:** fin with interchangeable blade and closed shoe in two materials • **Shoe material:** in double dual-density material Hard thermoplastic rubber for the sole and ribbing, soft for the shoe so as to optimize the comfort/performance ratio • **Blade material:** made with an innovative Reactive Fibreglass compound with extremely high performance characteristics.

**Modèle:** palme avec chaussure fermée en double matériel et lame nageoire interchangeable • **Matériel chaussure:** caoutchou thermoplastique dure pour semelle et nervures, souple pour la chaussure afin de optimiser le confort et la performance • **Matériel lame nageoire:** nouvelle composition Reactive Fibreglass de haute performance.

## MOTUS FIBREX PRO • 0710034

CODE	SIZE
520452	36/38
520466	39/40
520476	41/42
520486	43/44
520496	45/46
520506	47/48



Blade inclination at 22° studied to obtain the best performance without tiring the leg.

Inclinaison de la voilure à 22° étudiée pour obtenir le meilleur rendement sans fatiguer la jambe.



Click on clip on the ribbing.

Clip à dé clic de fixation sur les nervures.



Reactive Fibreglass suitable for an intensive usage and ideal to fish.

Reactive Fibreglass pour une utilisation intensive et pour la pêche en bleu.

# MOTUS FIBREX



**Model:** fin with interchangeable blade and closed shoe in two materials • **Shoe material:** in double dual-density material Hard thermoplastic rubber for the sole and ribbing, soft for the shoe so as to optimise the comfort/performance ratio • **Blade material:** made with an innovative fibreglass compound with extremely high performance characteristics.

**Modèle:** palme chaussante à voilure interchangeable en bi-matériau • **Matériau du chausson:** réalisé en double matériau bi-densité. Caoutchouc thermoplastique dur pour la semelle et les nervures, souple pour la partie chaussante de manière à optimiser le rapport confort/rendement • **Matériau de la voilure:** réalisée avec un composé de fibre de verre innovateur aux caractéristiques de prestations très élevées.

MOTUS FIBREX • 0710026

CODE	SIZE
520452	36/38
520466	39/40
520476	41/42
520486	43/44
520496	45/46
520506	47/48



Blade inclination at 22° studied to obtain the best performance without tiring the leg.

Inclinaison de la voilure à 22° étudiée pour obtenir le meilleur rendement sans fatiguer la jambe.



Click on clip on the ribbing.

Clip à dé clic de fixation sur les nervures.



Reactive Fiberglass suitable for an intensive usage and ideal to fish.

Reactive Fiberglass pour une utilisation intensive et pour la pêche en bleu.



NEW

# MOTUS FOOT POCKET



MOTUS FOOT POCKET • 0730016

CODE BROWN	CODE BLACK	SIZE
440452	520452	36/38
440466	520466	39/40
440476	520476	41/42
440486	520486	43/44
440496	520496	45/46
440506	520506	47/48

NEW

# MOTUS BLADE



MOTUS BLADE • 075001

CODE	7420000	KAMA MOTUS
CODE	1520000	FIBREX PRO
CODE	8520000	FIBREX
CODE	7520000	MOTUS



SHOUT S1000 (HARD BLADE)



SHOUT S900 CAMO (MEDIUM HARD BLADE)



SHOUT S800 (SOFT BLADE)



**Model:** fin and full foot pocket shoe in dual-material. • **Shoe material:** in thermoplastic elastomer. • **Blade material:** blade in high elastic thermoplastic technopolymer module.

**Modèle:** palme et voileure fermée en bimatériau. • **Matériau bottillon:** réalisé en élastomère thermoplastique. • **Matériau de la voileure:** voileure en technopolymère thermoplastique à module élastique élevé.

SHOUT S1000 (HARD BLADE)

CODE	SIZE
0710009520466	39/40
0710009520476	41/42
0710009520486	43/44
0710009520496	45/46
0710009520506	47/48

SHOUT S900 (MEDIUM BLADE)

CODE	SIZE
0710010200466	39/40
0710010200476	41/42
0710010200486	43/44
0710010200496	45/46
0710010200506	47/48

SHOUT S800 (SOFT BLADE)

CODE	SIZE
0710011880466	39/40
0710011880476	41/42
0710011880486	43/44
0710011880496	45/46
0710011880506	47/48



Shoe: made in thermoplastic elastomer, comfortable even when used with boots.

Bottillon: réalisé en élastomère thermoplastique, confortable aussi pour l'utilisation d'un chausson.



Blade: in high-elastic module technopolymer for exceptional performance and durability.

Voileure: en technopolymère à module élastique élevé pour un rendement exceptionnel et une longue durée.



Blade angle 22°: angle of the blade studied to obtain top performance with less effort.

Inclinaison de la voileure 22° étudiée pour obtenir le meilleur rendement avec le minimum d'effort.

# TALENT



**Model:** Closed-shoe fin in dual material indicated for use in mid-shallow depths • **Shoe material:** in thermoplastic elastomer • **Blade material:** smaller size, made in a calibrated thickness of technopolymer. The technical and performance of this fin are ideal for those who love fishing in surf where high manageability and reactivity are necessary.

**Modèle:** palme chaussante en bi-matériau indiquée pour une utilisation dans les bas-fonds moyens • **Matériau du chausson:** réalisé en élastomère thermoplastique • **Matériau de la voilure:** de dimensions réduites, réalisée en technopolymère à épaisseurs calibrées. Idéale par ses caractéristiques techniques et ses prestations pour ceux qui aiment pêcher dans l'écume où sont nécessaires les qualités d'aisance de manœuvre et de réactivité.

## TALENT CAMO

CODE	SIZE
0710024200466	39/40
0710024200476	41/42
0710024200486	43/44
0710024200496	45/46
0710024200506	47/48

## TALENT BLACK

CODE	SIZE
0710024520466	39/40
0710024520476	41/42
0710024520486	43/44
0710024520496	45/46
0710024520506	47/48



A blade shortened by 13 cm over the traditional model, ideal for fishing in mid-shallow depths.

Voilure plus courte de 13 cm par rapport au modèle traditionnel, idéale pour la pêche dans les bas-fonds moyens.



22° angle between the blade and the shoe.

Angle à 22° entre la voilure et le chausson.



The shoe is comfortable, even for use with boots.

Chausson confortable, aussi pour l'utilisation avec bottillon.

NEW



M70

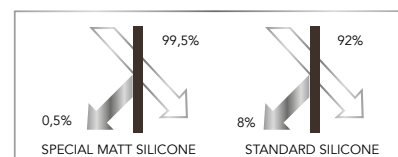

**Model:** mask made with semi-frameless technology with inner volume reduced enough to not require voluntary compensation • **Colour:** brown and green • **Frame:** semi-frameless technology with skirt overmoulded directly on the frame • **Skirt:** special opaque anti-reflection "High-Quality" liquid silicone • **Lens:** tempered glass, thickness 3 mm; minimum guaranteed as required by the ANSI standard • **Buckles:** 3D pivoting direct on the skirt for less pressure on the face • **Packaging:** rigid box.

**Modèle:** masque réalisé avec technologie semi frameless qui garantit un volume intérieur si réduit qu'il ne demande aucune compensation volontaire • **Couleur :** marron et vert • **Cadre :** technologie semi frameless avec jupe surmoulée directement sur le cadre • **Jupe :** silicone liquide spéciale « High Quality » mate antireflets • **Verres :** verre trempé de 3 mm d'épaisseur ; minimum garanti selon la réglementation ANSI • **Boucles :** 3D basculant directement sur la jupe pour réduire au minimum la pression sur le visage • **Emballage :** boîte rigide.

M70 • 0750030

CODE	070880	GREEN/GREEN
CODE	040440	BROWN/BROWN



Anatomic skirt for optimal comfort for any shape face.  
Jupe anatomique au confort optimal pour les différentes formes du visage.

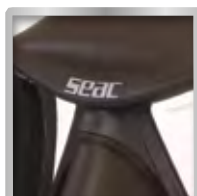

Liquid silicone with special opaque anti-reflection finish.  
Silicone liquide avec traitement spécial matifiant et antireflets.



Ample field of vision thanks to the proximity of the lenses to the eyes.  
Vaste champ de vision grâce à la proximité des verres aux yeux.





**Model:** Mask designed with semi-frameless technology with an internal volume so small as to not require voluntary compensation. • **Colour:** black • **Frame:** semi-frameless technology with skirt overmoulded directly onto the frame • **Skirt:** high-quality liquid silicone • **Lenses:** In tempered glass with a minimum guaranteed thickness of 3 mm, as required by ANSI standards • **Buckles:** 3D pivoting buckle directly on the skirt • **Packaging:** rigid transparent box.

**Modèle:** Masque réalisé avec technologie semi-frameless au volume interne si réduit qu'il ne requiert pas de compensation volontaire. • **Couleur:** noir • **Cadre:** technologie semi-frameless avec jupe surmoulée directement sur le cadre • **Jupe:** silicone liquide « High Quality » • **Verres:** en verre trempé d'une épaisseur minimale garantie de 3 mm comme requis par les normes ANSI • **Boucles:** 3D basculante dirigée sur la jupe • **Conditionnement:** boîte transparente rigide.

L70 • 0750025

CODE	003520	BLACK/BLACK
CODE	003440	BLACK/BROWN



Anatomic skirt for optimal comfort for any shape face.

Jupe anatomique au confort optimal pour les différentes formes du visage.



Ample field of vision thanks to the proximity of the lenses to the eyes.

Vaste champ de vision grâce à la proximité des verres aux yeux.



3D buckle on the skirt allows a reduction of pressure on the face.

La boucle 3D sur la jupe permet de réduire la pression sur le visage.

NEW

# FOX KAMA



**Model:** mask with low inner volume with highly-adaptable silicone anatomic skirt • **Colour:** camouflage obtained with WFT technology • **Frame:** polycarbonate lined with special anti-abrasion camouflage film • **Skirt:** with differentiated thickness in Comfort Silicone with Smooth Edges. Shape of the nose studied to facilitate compensation. Ideal for prolonged use • **Lenses:** symmetrical in tempered glass • **Buckles:** foldable integrated into the frame with micrometric adjustment using Easy Touch opposite buttons • **Optical lenses:** from -1.00 to -6.00 • **Packaging:** rigid box.

**Modèle:** masque au volume intérieur réduit, avec jupe anatomique en silicone à haute adaptabilité • **Couleur :** de camouflage obtenue avec la technologie WFT • **Cadre :** en polycarbonate revêtu d'un film de camouflage antiabrasion spécial • **Jupe :** à épaisseur différenciée en Comfort Silicone avec bords Smooth Edges. Formes géométriques du nez étudiées pour faciliter la compensation. Idéal pour un usage prolongé • **Verres :** symétriques en verre trempé • **Boucles :** pliantes intégrées au cadre avec réglage micrométrique à poussoirs opposés Easy Touch • **Verres optiques :** de - 1,00 à - 6,00 • **Emballage :** boîte rigide.

FOX KAMA • 0750031

CODE	040420	BROWN/KAMA
CODE	003420	BLACK/KAMA

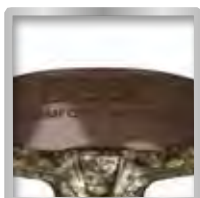

Skirt in Comfort Silicone with differentiated thickness.

Jupe en Comfort Silicone à épaisseur différenciée.

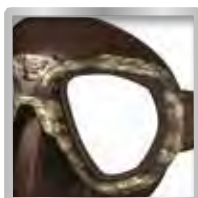

Special camouflage colouring obtained with Water Film Transfer technology.

Couleur de camouflage spéciale obtenue avec la technologie Water Film Transfer.



Optional assembly of corrective lenses.

Possibilité de monter des verres optiques.

NEW

FOX

MASKS



**Model:** mask with low inner volume with highly-adaptable silicone anatomic skirt • **Colour:** black • **Frame:** polycarbonate • **Skirt:** with differentiated thickness in Comfort Silicone with Smooth Edges. Shape of the nose studied to facilitate compensation. Ideal for prolonged use • **Lenses:** symmetrical in tempered glass • **Buckles:** foldable integrated into the frame with micrometric adjustment using Easy Touch opposite buttons • **Optical lenses:** from -1.00 to -6.00 • **Packaging:** rigid box.

**Modèle:** masque au volume intérieur réduit, avec jupe anatomique en silicone à haute adaptabilité • **Couleur :** noir • **Cadre :** en polycarbonate • **Jupe :** à épaisseur différenciée en Comfort Silicone avec bords Smooth Edges. Formes géométriques du nez étudiées pour faciliter la compensation. Idéal pour un usage prolongé • **Verres :** symétriques en verre trempé • **Boucles :** pliantes intégrées au cadre avec réglage micrométrique à poussoirs opposés Easy Touch • **Verres optiques :** de - 1,00 à - 6,00 • **Emballage :** boîte rigide.

FOX • 0750031

CODE 003520 BLACK/BLACK



Skirt in Comfort Silicone with differentiated thickness.

Jupe à épaisseur différenciée Comfort Silicone.



Foldable buckle to minimise dimensions.

Boucle pliante pour minimiser les dimensions.

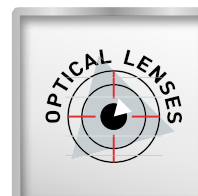

Optional assembly of corrective lenses.

Possibilité de monter des verres optiques.

NEW

# ONE KAMA

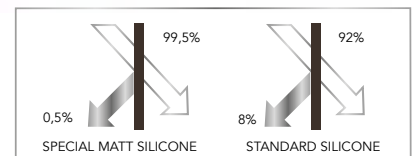

**Model:** mask with low inner volume with highly-adaptable silicone anatomic skirt • **Colour:** camouflage obtained with WFT technology • **Frame:** polycarbonate lined with special anti-abrasion camouflage film • **Skirt:** liquid silicone with opaque anti-reflection finish • **Lenses:** symmetrical in tempered glass • **Buckles:** integrated into the frame • **Optical lenses:** from -1.00 to -6.00 • **Packaging:** rigid box.

**Modèle:** masque au volume intérieur réduit avec jupe anatomique en silicone à haute adaptabilité • **Couleur :** de camouflage obtenue avec la technologie WFT • **Cadre :** en polycarbonate revêtu d'un film de camouflage spécial antiabrasion • **Jupe :** silicone liquide avec traitement matifiant et antireflets • **Verres :** symétriques en verre trempé • **Boucles :** intégrées au cadre • **Verres optiques :** de - 1,00 à - 6,00 • **Emballage :** boîte rigide.

ONE KAMA • 0750017

CODE	040420	BROWN/KAMA
CODE	003420	BLACK/KAMA



Special camouflage colouring obtained with WFT technology.

Couleur de camouflage spéciale obtenue avec la technologie Water Film Transfer.

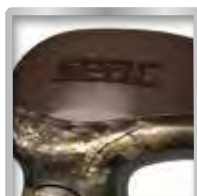

High-quality liquid silicone anatomic skirt with opaque anti-reflection finish.

Jupe anatomique en silicone liquide de haute qualité avec traitement matifiant et antireflets.



Optional assembly of corrective lenses.  
Possibilité de monter des verres optiques.



# ONE



**Model:** limited volume and Anatomic skirt in silicone. Enormous adaptability to different faces. • **Color:** black. • **Frame:** Polycarbonate. • **Skirt:** black liquid Silicone BL. • **Lenses:** tempered glass. • **Buckle:** on the frame. • **Optical lenses:** from -1,00 to -6,00. • **Packaging:** transparent plastic box.

**Modèle:** masque au volume intérieur réduit avec jupe anatomique en silicone de grande adaptabilité. • **Couleur:** noir. • **Cadre:** en Polycarbonate. • **Juqe:** Silicone liquide noir BL. • **Verres:** en verre trempé. • **Boucles:** incorporées au cadre. • **Verres optiques:** de -1,00 à -6,00. • **Emballage:** boîtier transparent rigide.

ONE • 0750017

CODE	003520	BLACK/BLACK
CODE	003542	BLACK/GREEN

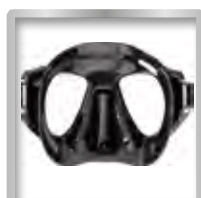

Anatomic skirt in high-quality liquid silicone.

Juqe de masque anatomique en silicone liquide de haute qualité.



Buckle on the frame with Easy Touch system.

Boucle sur le cerclage avec système Easy Touch.



Optional assembly of corrective lenses.

Possibilité de monter des verres optiques.

# EXTREME 2016



**Model:** limited volume and Anatomic skirt in silicone. Enormous adaptability to different faces. • **Color:** black • **Frame:** Polycarbonate • **Skirt:** black liquid Silicone BL. • **Lenses:** tempered glass. • **Buckle:** on the frame. • **Optical lenses:** from -1,00 to -6,00. • **Packaging:** transparent plastic box.

**Modèle:** masque au volume intérieur réduit avec jupe anatomique en silicone de grande adaptabilité. • **Couleur:** noir. • **Cadre:** en Polycarbonate. • **Jupe:** Silicone liquide noir BL. • **Verres:** en verre trempé. • **Boucles:** incorporées au cadre. • **Verres optiques:** de -1,00 à -6,00. • **Emballage:** boîtier transparent souple inclus.

## EXTREME 2016

**CODE** 0750033003520  
**CODE 24 pcs N** 0750034003520



Anatomic skirt in easily adaptable liquid silicone.  
 Jupe anatomique en silicone de grande adaptabilité.



Reduced internal volume.  
 Volume intérieur réduit.



Optional assembly of corrective lenses.  
 Possibilité de monter des verres optiques.

# JET KAMA

NEW

**Model:** anatomic snorkel.  
**Mouthpiece material:** liquid Silicone.  
**Tube material:** PVC with special coating camouflage.

**Modèle:** aérateur de forme anatomique.  
**Matériau embout:** Silicone liquide.  
**Matériau tube:** PVC avec le camouflage de revêtement spécial.



JET KAMA • 0840014  
CODE BROWN/KAMA 040420

# JET

NEW

**Model:** anatomic snorkel.  
**Mouthpiece material:** black liquid Silicone BL.  
**Tube material:** PVC.

**Modèle:** tuba de forme anatomique.  
**Matériau embout:** Silicone liquide noir BL.  
**Matériau tube:** PVC.



JET • 0840014  
CODE BROWN/BROWN 040440  
CODE BLACK/BLACK 003520  
CODE BLACK/GREEN 003880



# SEATIL TECH

**Model:** anatomic snorkel.  
**Mouthpiece material:** black liquid Silicone BL.  
**Tube material:** soft PVC with return memory.

**Modèle:** tuba de forme anatomique.  
**Matériau embout:** Silicone liquide noir BL.  
**Matériau tube:** PVC souple avec Mémoire de retour.

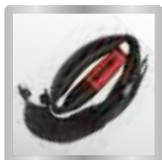

Flexible tube.  
Tube Flexible.



SEATIL TECH  
CODE 0840013003520

# SEAFLEX

**Mouthpiece material:** 100% black liquid Silicone BL..  
**Tube material:** black liquid Silicone BL.

**Matériau embout:** 100% silicone liquide de haute qualité.  
**Matériau tube:** Silicone liquide noir BL.

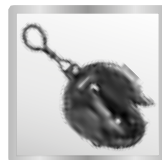

Foldable tube with handy carrying case.  
Tube Flexible, avec étui pratique.



SEAFLEX  
CODE 0840006003520





## ACCESSORIES

SEAC accessory line is one of the most complete on the market. We aim at satisfying all different requests from each spearfisherman, since we consider that each single detail can make dive experience easier.

Our experience and ability to listen any single request, aim at the obsessive attention for the detail, because sometimes also little things can make the difference.

## ACCESSORIES

La ligne d'accessoires Seac est l'une des plus complètes sur le marché. L'objectif est de répondre à 360 degrés aux nombreux et différents besoins personnels de chaque pêcheur, parce que nous croyons qu'ils sont aussi les détails qui peuvent aider à rendre la plongée plus confortable et pour faciliter une expédition de pêche.

L'attention au détail est celui qui peut parfois faire la différence.



# RIP FISH

**Total length:** 175 mm. • **Blade length:** 75 mm. • **Blade thickness:** 3,5 mm. • **Steel hardness:** 57 Hrc (Rockwell scale). • **Type of blade edge:** upper blade serrated with wide teeth Lower blade smooth. • **Hilt and sheath:** "Antishock", high-resistance nylon. • **Characteristics:** knife with "Dagger" style blade, asymmetric milling and sharpened on both edges. Particularly good for fishing in apnea, which requires quick handling in both cutting and filleting. • **Come with:** connection ties and kit for line application. The hilt can be removed to facilitate cleaning the blade Antishock holder with safety device Rip Lock.

**Longueur totale:** 175 mm • **Longueur de la lame:** 75 mm • **Épaisseur de la lame:** 3,5 mm • **Dureté de l'acier:** 57 Hrc (échelle Rockwell).  
 • **Type d'aiguisage:** partie supérieure de la lame fil de type "dentelé" à dents larges Partie inférieure de la lame fil de type lisse.  
 • **Poignée et gaine:** Nylon "antichoc" à haute résistance.  
 • **Caractéristiques:** couteau avec lame de type "Dagger" avec meulages asymétriques et aiguisage sur les deux côtés. Particulièrement indiqué pour la pêche en apnée où un usage rapide est requis aussi bien pour la coupe que pour le filetage.  
 • **Inclus dans la fourniture:** dragonnes de raccord et kit d'application sur les extrémités ou lignes. Poignée démontable pour faciliter le nettoyage de la lame. Étui antichoc avec blocage de sécurité Rip Lock.



## RIP FISH

CODE 0550007000000

# KATAN DAGA

"Made in Italy" with special tempered stainless steel blade. Typical stiletto shape. Ergonomic dual-material handle. Easy Lock sheath. Can be fastened easily to your weight belt, thigh or forearm.

Fabriqué en Italie avec lame en acier inox spécial trempé, en forme typique de stylet. Poignée ergonomique en double matériau. Fourreau avec système Easy Lock. Possibilité de fixation tant sur la ceinture de plombs que sur le mollet ou l'avant-bras.



## KATAN DAGA • 0550015

COLOR CODE

● GREEN 880000

● RED 720000

Knife Made in Italy with special tempered stainless steel blade in a stiletto form designed specifically for spear fishing. Excellent penetration and cutting capacity on the both the straight and serrated edges. Sheath with Push & Pull Out system for easy single-handed action even while wearing gloves.

Couteau Made en Italy à lame en acier inox trempé spécial, ayant une forme de stylet, conçue pour l'utilisation spécifique de la pêche en apnée. Pénétration optimale et capacité de coupe tant sur le fil droit que sur le fil dentelé. Étui à dé clic avec système Push & Pull Out actionnable avec une seule main, même avec le port de gants.

• **Longueur de la lame:** 90 mm.



#### DEVIL

CODE 0550013520000

## SAMURAI

Sheath in shockproof plastic with wrist strap • **Knife length:** 150 mm  
• **Blade length:** 70 mm.

Fourreau en plastique antichoc avec sangles • **Longueur du couteau:** 150 mm • **Longueur de la lame:** 70 mm.



#### SAMURAI

CODE 0550001000000

## R2

**Type of batteries:** n° 4 - AAA/LR03 1.5 V or 1.2 rechargeable alkaline batteries (not included) • **Autonomy:** 22 hours, of which 2.5 at the maximum power • **Maximum depth:** 100 metres • **Diameter/length:** 42 mm/143 mm • **Weight:** 256 g • **Switch:** electromagnetic system • **Seal:** double O-ring for radial seal + L-Ring • **Glass:** tempered optical • **Lumen:** 282 LM.

**Type de piles:** 4 piles alcalines format AAA/LR03 1,5 V ou 1,2 V rechargeables (non fournies) • **Autonomie:** 22 heures dont 2,5 à la puissance maximale • **Profondeur maximale d'utilisation:** 100 mètres • **Diamètre/longueur:** 42 mm/143 mm • **Poids:** 256 g • **Allumage:** système électromagnétique • **Étanchéité:** double joint torique à étanchéité radiale + joint en L • **Verre:** optique trempé • **Lumen:** 282 LM.

R2

CODE 0500015520000

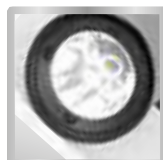

1 LED CREE XPG equal to an intensity of 282 Lumen.  
1 voyant DEL CREE XPG équivalent à une intensité lumineuse de 282 Lumen.



## R1

**Type of batteries:** 3 AA alkaline batteries • **Battery life:** 180 minutes • **Maximum depth:** 330 feet (100 m) • **Diameter/length:** 1.75 in (45 mm)/length 6.1 in (155 mm) • **Weight:** 5 oz (138 g) with batteries • **On-off switch:** Mechanical on-off switch • **Seal:** Double O-Ring radial seal • **Glass:** Clear Polycarbonate • **Triple function:** maximum power, reduced power, and blinking. • **Lumen:** 150 LM.

Lampe de poche à un LED, compacte, dont le corps est en aluminium anodisé et ayant un interrupteur à pression sur le fond à trois positions: puissance maximale, puissance réduite et flash intermittent.

**Type de piles:** Alcalines format AA (R6) 1,5 a rechargeables même format 1,2 V • **Autonomie:** 180 minutes • **Profondeur maximale d'utilisation:** 100 mètres • **Diamètre/longueur:** Ø 45/ longueur 155 mm • **Poids:** 138 g piles incluses • **Allumage:** interrupteur d'allumage mécanique • **Étanchéité:** double joint torique étanchéité radiale • **Verre:** Polycarbonate transparent • **Lumen:** 150 LM.

R1

CODE 0500003520000

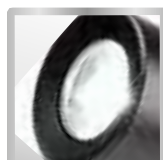

1 LED equal to an intensity of 150 Lumen.  
1 LED de nouvelle génération équivalent à une intensité lumineuse de 150 Lumen.



## Q3

In the wake of the successful Luce LED, SEAC's best-selling torch and among the most popular on the market, here is the Q3 with its 3 new and improved cutting-edge LEDs. **Type of batteries:** 1,5 AA/R6 alkaline or 1,2 V same size rechargeable • **Autonomy:** 9 hours • **Maximum depth:** 100 m • **Diameter/length:** Ø 45/ lunghezza 155 mm • **Weight:** 147 g with batteries • **On-off switch:** mechanical on-off switch • **Seal:** double O-Ring radial seal • **Glass:** clear Polycarbonate • **Lumen:** 650 LM.

C'est dans le sillon du succès de Luce Led, la torche la plus vendue de Seac et parmi les modèles les plus vendus sur le marché, qu'est née la torche Q3 équipée de 3 nouveaux LEDs plus puissants de nouvelle génération. **Type de piles:** Alcalines format AA (R6) 1,5 a rechargeables même format 1,2 V • **Autonomie:** 9 heures • **Profondeur maximale d'utilisation:** 100 mètres • **Diamètre/longueur:** Ø 45/ longueur 155 mm • **Poids:** 147 g piles incluses • **Allumage:** interrupteur d'allumage mécanique • **Étanchéité:** double joint torique étanchéité radiale • **Verre:** Polycarbonate transparent • **Lumen:** 650 LM.

Q3

CODE 0500002520000



3 LED CREE XPG equal to an intensity of 650 Lumen.  
3 voyants DEL CREE XPG équivalent à une intensité lumineuse de 650 Lumen.



# SHADOW

Designed for a convenient free -hands transportation of all the necessary equipment for fishing, including long fins and guns. • Main compartment to put in all the necessary equipment for the apneist, including long-fin flippers, with a zipper double slide. • Double internal compartment, one of which has a zip closure where to put the mask and / or documents, keys, etc.. in it. • Lateral compartments (1 per side) for a secure fixing of the 2 guns. The handle guns positionate at the bottom in the bi-lined neoprene pockets, while two sets of Velcro straps, placed in the middle and at the end of the long side, allow the fixing of the pipes. • N° 2 series of Velcro straps stay at the main compartment to place the snorkel and / or the short gun. • Padded and adjustable shoulder straps. • Part in contact with the back seat. • Front and back side made of PVC coated fabric "Heavy Duty" with high resistance against abrasion and tearing. • Drainage eyelets on the bottom side. • Fabric handle on the top side. • Lateral molded handle and reinforced with rivets. **Dimensions:** 100 x 45 x 15 (67,5 lt).

Conçu pour le transport pratique aux mains libres de tout l'équipement nécessaire pour la pêche y compris palmes longues et fusils. • Compartiment principale pour le logement de tout l'équipement nécessaire à l'apnéiste y compris longues palmes. Fermeture à glissière à double curseur. • Compartiment interne double, un avec fermeture éclair pour le logement de la masque et/ou des documents, clés, etc. • Logements laterales (un pour chaque côté) pour la fixation sûre de deux fusils. Au fond les poches en néoprène de double revêtement logent les poignées des fusils, ainsi que deux series de bandes velcro positionnées à la moitié et au fond du côté long permettent la fixation des cannes. • 2 series de bandes velcro positionnées à l'intérieur du logement principal pour la fixation du tuba et/ou de fusils plus courts. • Bretelles matelassées et réglables. • Partie de contact sur le dos matelassée. • L'avant et le bas en tissu enduit de PVC "Heavy Duty" de haute résistance à l'abrasion et à la laceration. • Oeillets drainage sur le côté inférieur • Poignée en tissu sur le côté supérieur. • Poignée de côté moulée et renforcée avec des rivets. **Dimensions:** 100 x 45 x 15 (67,5 lt).

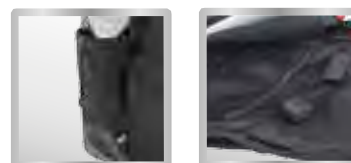

## SHADOW

CODE 092001600000

# U-BOOT

Roomy water resistant bag in heat-welded PVC. The technical structure of the bag allows the transportation of both dry and wet equipment.

For the latter it is possible to rinse with fresh water before transport. In fact, a special cap drains the excess water from the back. • **Material:** Heat-sealed 500 Denier PVC with reinforcement patches on sleeves.

• **Dimensions:** 94 x 31 x 36 (105 lt).

Sac imperméable de grandes dimensions réalisé en PVC thermosoudé. La structure technique du sac permet le transport de l'équipement aussi bien sec que mouillé et, pour ce dernier, il est possible de le rincer à l'eau douce. En effet, un bouchon de vidange prévu à cet effet facilite la sortie de l'eau. • **Matériau:** PVC thermosoudé 500 Deniers avec renfort aux poignées. • **Dimensions:** 94 x 31 x 36 (105 lt).



## U-BOOT

CODE 092000500000





Inflatable gangway studied to accompany the fisherman to his diving site. This device enables the diver to reach his choice of diving sites and to transport supplementary equipment; it also enables the fisherman to rest when necessary.

#### Characteristics

**Materials:** 420 D polyester with black bottom and orange surface for high visibility • Roomy forepeak pocket • Elastic side straps with Velcro safety device to attach spear guns and spears • 7 D-rings under the keel for towing, anchoring, or fixing supplementary equipment • 2 handles on the bow to be used during handling • 3 air chambers in PVC, each independent to guarantee maximum safety • 1 Alpha flag on the bow  
**Dimensions:** 85x60 cm. • **Weight:** 1740 g.

Planche gonflable conçue pour accompagner le pêcheur au lieu de plongée. Permet de faciliter le trajet et de rejoindre le l'endroit préfixé et de transporter l'équipement supplémentaire. De plus, elle permet aussi au pêcheur de se reposer en cas de besoin.

#### Caractéristiques fonctionnelles

**Matériaux:** polyester 420 D à fond noir et partie supérieure orange à haute visibilité • Poche de grande capacité à coqueron au coqueron • Sangles élastiques latérales avec dispositif de sécurité en velcro pour la fixation de fusils et de flèches • 7 anneaux en D sous la quille pour le remorquage, l'ancrage ou la fixation d'outils supplémentaires • 2 poignées sur la proue à utiliser pendant le déplacement • 3 chambres d'air en PVC indépendantes entre elles afin de garantir le maximum de sécurité • 1 petit pavillon Alfa à la proue • **Dimensions:** 85x60 cm • **Poids:** 1740 g.

#### SEAMATE

CODE 0950007000000

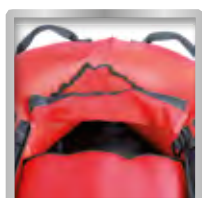

Roomy forepeak pocket.  
Poche de grande capacité.

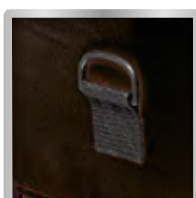

7 D-rings under the keel for towing, anchoring, or fixing supplementary equipment.

7 anneaux en D sous la quille pour le remorquage, l'ancrage ou la fixation d'outils supplémentaires.



3 air chambers in PVC, each independent.

3 chambres d'air en PVC indépendantes.

## BOA SILURO

Fluorescent orange torpedo buoy with holding rings. Maximum smoothness and reduction of frictions. • **Height:** 23 cm • **Height + flag:** 50 cm • **Circumference:** 170 cm • **Line:** 25 m.

Bouée torpille orange fluorescent avec bagues porte-objets. Maximum de glissement et réduction des frictions. • **Hauteur:** 23 cm • **Hauteur + drapeau:** 50 cm • **Circonférence:** 170 cm • **Corde:** 25 m.



**BOA SILURO**  
CODE 095001100000

## BOA GRANDE

Large round buoy with pocket around it. • **Height:** 66 cm • **Circumference:** 121 cm • **Line:** 25 m.

Bouée ronde de grande dimension avec poche porte-objets sur son périmètre. • **Hauteur:** 66 cm • **Circonférence:** 121 cm • **Corde:** 25 m.



**BOA GRANDE**  
CODE 095001300700

## BOA SFERICA TESSUTO

Textile spherical buoy with inside PVC chamber, easy to carry on surface and shock-resistant. • **Height:** 29 cm • **Height + flag:** 58 cm • **Circumference:** 105 cm • **Line:** 25 m.

Bouée ronde en tissu avec chambre en PVC interne. • **Hauteur:** 29 cm • **Hauteur + drapeau:** 58 cm • **Circonférence:** 105 cm • **Corde:** 25 m.



**BOA SFERICA TESSUTO**  
CODE 0950001000000

## BOA PICCOLA

Large round buoy with pocket around it. • **Height:** 66 cm • **Circumference:** 121 cm • **Line:** 25 m.

Bouée de dimension moyenne, idéale pour signaler les points de plongée. • **Hauteur:** 56 cm • **Circonférence:** 102 cm • **Corde:** 25 m.



**BOA PICCOLA**  
CODE 0950013008000

## BOA NEW SILURO

Yellow fluorescent textile PVC buoy with high resistance. Included Compartment stabilizer to insert water. 6 hooks for the accessories. Removable sub flag marks and lanyard included.

Nouvelle bouée torpille en tissu PVC de haute résistance en couleur jaune fluorescente. Compartiment de stabilisation (à remplir avec l'eau), 6 crochets pour accessoires, drapeau marque plongeur amovible et drisse compris.



Bandiera Master  
(optional only for Greece).



**BANDIERA MASTER**  
CODE 095001600000

**BOA NEW SILURO**  
CODE 095001400000

## BOA MASTER SILURO

Yellow fluorescent Boa Master Siluro in pvc coated fabric high visibility. Inner tube. 3 tapes with 2 hooks in polymer useful in fixing accessories. D-Ring in polymer for towing. Removable sub flag marks and SAGOLA included.

Bouée master torpille en tissu barbouillé PVC, haute visibilité, couleur jaune fluo. Compartiment air interieure, 3 bandes avec 2 crochets chacune en polymère pour les accessoires; anneaux à D en polymère pour le remorquage. Drapeau marque plongeur amovible et drisse inclus.



**BOA MASTER SILURO**  
CODE 095001500000

## MARSIGLIESE

Rubber belt with Marseille buckle.

**Length:** 150 cm.

Ceinture marseillaise en caoutchouc avec boucle inox.

**Longueur:** 150 cm.



MARSIGLIESE

CODE 0990005012000

## CINTURA INOX

Rubber belt with stainless steel buckle.

**Length:** 130 cm.

Ceinture en caoutchouc avec boucle inox.

**Longueur:** 130 cm.



CINTURA INOX

CODE 0990006004000

## CINTURA NYLON

Rubber belt with nylon buckle.

**Length:** 130 cm.

Ceinture en caoutchouc avec boucle en Nylon.

**Longueur:** 130 cm.



CINTURA NYLON

CODE 0990006005000

## CINTURA SUB

Weight belt, Stainless Steel or Nylon buckle.

**Length:** 140 cm.

Ceinture porte lest avec boucle Inox ou Nylon à largage rapide.

**Longueur:** 140 cm.



CINTURA SUB

INOX CODE 0990001001000  
0990001003000

CINTURA SUB

NYLON CODE 0990002001000  
0990002003000

## PIOMBO 1 E 2 Kg

Natural lead available in different weight versions.

Plomb naturel disponible en différents poids.



PIOMBO 1 Kg

CODE 1040003024000

PIOMBO 2 Kg

CODE 1040003030000

## CAVIGLIERA BAND

Universal Nylon ankle strap with neoprene lead pellets.

**Weight:** 0,5 kg. • Buckle closing.

Lest de cheville universel revêtu en Nylon contenant du plomb grenaille.

Fermeture avec clip en plastique.



CAVIGLIERA BAND

CODE 1040004018000

## LUX

Net bag with adjustable strap, complete with wetsuit pad .

Sac en filet avec ceinture réglable, munie de protection pour la combinaison.



LUX 50X40 CM

CODE 1450003000001

## STANDARD

Net bag with adjustable strap to be worn around the waist.

Sac en filet avec ceinture réglable pour transport à la taille.



STANDARD 50X40 CM

CODE 1450002000001

## PORTAOGGETTI STANDARD

Bag and net.

Sac filet.



PORTAOGGETTI STANDARD

CODE 1450005000000

## PORTAOGGETTO LUX

Bag and net with handle and reinforced net.

Sac filet a ouverture rigidifiée avec poignée.



PORTAOGGETTI LUX

CODE 1450004001000

## CAVETTO PORTAPESCI

Fish holder.

Crochet porte poissons.



CAVETTO

CODE 1450001000000

## CAVETTO PORTAPESCI INOX

Fish holder inox.

Crochet porte poissons inox.



CAVETTO PORTAPESCI INOX

CODE 1450007000000



## CARICHINO PER ARPIONE

Harpoon loader.  
«Loader» pour trident.



CARICHINO PER ARPIONE  
CODE 134001000000

## CARICHINO UNIVERSALE

Universal loader.  
«Loader» universel.

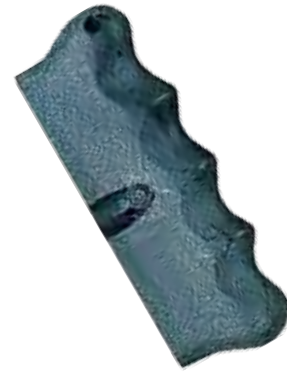

CARICHINO UNIVERSALE  
CODE 134001200000

## SALVAPUNTE PER FIOCINE

Plastic cover for pronged head.  
Protection pointes pour trident.



3 PUNTE LEGGERE



3 PUNTE PESANTI



5 PUNTE LEGGERE



5 PUNTE PESANTI

SALVAPUNTE • 1390001  
CODE 014000 011000 016000 013000  
3 PUNTE PESANTI 5 PUNTE PESANTI 3 PUNTE LEGGERE 5 PUNTE LEGGERE

## SHAFT KIT

Box spring, slide ring and ring and ring Ø 7 mm Ø 8 mm steel.

Confection avec ressort, sangles à coulisse et oillets, Ø 7 mm et oillets Ø 8 mm INOX.



SHAFT KIT Ø 7 mm  
CODE 1340003000000

SHAFT KIT Ø 8 mm  
CODE 1340004000000

## MONOFILO + BLOCCAFILO

Package of 5 metres of single line and 3 line locks.

Fil nylon de 5 m avec 3 "bloque fil".



MONOFILO+BLOCCAFILO  
CODE 1250013000000

## MULINELLO ARIA

Pneumatic gun reel.

Moulinet pour fusils pneumatiques.



MULINELLO ARIA

CODE 1190001000000

## MULINELLO ELASTICO

X-FIRE gun reel.

Moulinet pour fusils THUNDER/X-FIRE.



MULINELLO ELASTICO

CODE 1250001000000

## OLIO PER FUCILI

Speargun oil, CC 110.

Confection avec huile pour fusils pneumatiques, CC 110.



OLIO PER FUCILI

CODE 1190021000000

## KIT TESTATA RACCORDO ELASTICI

Head kit including collet and aluminium body with sphere Ø 9 mm.

Kit tête sandows contenant bague et corps en aluminium avec bille Ø 9 mm.

EXTRA  
LIGHT



KIT TESTATA

CODE 1300002000000

## COPPIA INSERTI PER OGIVA

Two inserts for spinner in dyneema.

Deux inserts pour spinner en dyneema.

COPPIA INSERTI PER OGIVA

CODE 1250009000000

## OGIVA STANDARD

Standard wishbone, V shape.

Obus standard à V.



OGIVA STANDARD

CODE 1250077000000

## OGIVA ARTICOLATA

Universal articulated wishbone.

Obus articulé universel.



OGIVA ARTICOLATA

CODE 1250076000000

## OGIVA CON SFERE

Articulated wishbone with balls.

Obus articulé avec billes.



OGIVA CON SFERE

CODE 1110059000000

## OGIVA Ø 4 mm

Simple flattened wishbone in AISI 304 stainless steel, 4mm-diameter line assembled with brass collets.

Obus simple aplati en acier inox aisi 304 fil de 4 mm de diamètre, assemblé avec bagues en laiton.



OGIVA Ø 4 mm

CODE 1250154000000

## OGIVA BOCCOLE Ø 4 mm

NEW

Simple flattened wishbone in AISI 304 stainless steel, 4mm-diameter line assembled with brass collets.

Obus simple aplati en acier inox aisi 304 fil de 4 mm de diamètre.



OGIVA BOCCOLE Ø 4MM

CODE 1250199000000

## OGIVA Ø 3 mm

Simple flattened wishbone in AISI 304 stainless steel, 3mm-diameter line, small radius.

Obus simple aplati en acier inox aisi 304 fil de 3 mm de diamètre, petit rayon.



OGIVA Ø 3 mm

CODE 1250155000000

## OGIVA OMEGA

Simple flattened wishbone in AISI 304 stainless steel, 3mm-diameter line, small radius.

Obus avec tirant aplati et rondelle.



OGIVA OMEGA

CODE 1250157000000

## OGIVA OMEGA M5

Wishbone with narrow tie-rod and washer.

Obus avec tirant fileté M5.



OGIVA OMEGA M5

CODE 1250156000000

## DYNEEMA

100% Dyneema.  
Maximum resistance to wear and tear.

100% Dyneema.  
Grande résistance à l'abrasion  
et l'usure.

Ø 1 mm 120 Kg mt 50 Black  
Ø 2 mm 250 Kg mt 50 White



### DYNEEMA

#### CODE

Ø 1 mm	1110009000000
Ø 2 mm	1110010000000

## SAGOLA

Speargun line.  
100 mt kit.

Fil. Confection de 100 mt.



### SAGOLA

#### CODE

1340013000000

## RAFFI

Ergonomic handle (with hole to use with line), with conical tip and barb. • Version Ø 6 mm, 47 cm length. • Version Ø 8 mm, 57 cm length. • Steel inox 304.

Poignée ergonomique pratique (avec trou pour une éventuelle utilisation avec longe), avec une pointe conique pourvu d'un ardillon. Version Ø 6 mm., longueur totale 47 cm • Version Ø 8 mm., longueur totale 57 cm • **Matériel:** acier inoxydable 304.



### RAFFI

#### CODE

47 cm Ø 6 mm	1110011000000
57 cm Ø 8 mm	1110012000000

## PU DYNEEMA SK75

PU Resinated Dyneema SK75.  
Maximum resistance to wear  
and tear.

PU Resinated Dyneema SK75.  
Grande résistance à l'abrasion  
et l'usure.

Ø 1 mm 150 Kg mt 50 White  
Ø 1,3 mm 220 Kg mt 50 White  
Ø 1,5 mm 300 Kg mt 50 White  
Ø 1,8 mm 370 Kg mt 50 White



### PU DYNEEMA SK75

#### CODE

Ø 1 mm	1110091120000
Ø 1,3 mm	1110092120000
Ø 1,5 mm	1110093120000
Ø 1,8 mm	1110094120000

## LATEX BUNGEE

Enables the diver to easily attach  
the line to the line release.

Permet d'accrocher aisément la  
ligne au lance-ligne.



### LATEX BUNGEE

#### CODE

1250161000000

## RADDRIZZA ASTE

Stainless steel device designed  
to hold the end of the shank for  
effective disengagement. Also useful  
for straightening shanks of various  
diameters.

Outil en acier inox conçu pour agripper  
l'extrémité des flèches pour une action  
efficace de déséchouement. Également  
utile pour redresser les flèches de  
différents diamètres.



### RADDRIZZA ASTE

#### CODE

1110013000000



# ASTA SHARK LASER

Shaft: in treated steel 17-4 PH, like Shark with. Diameter 6,5/7 mm.

Flèche: en acier inox 17-4 traitée thermiquement, odèle Shark avec ailettes soudées au laser. Diamètre 7 mm.

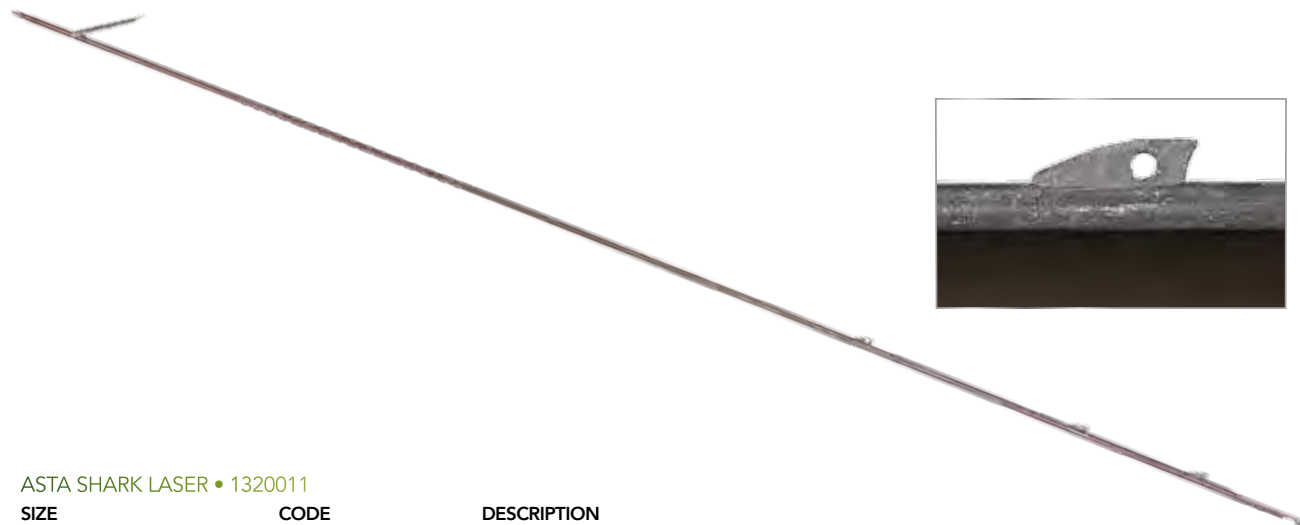

ASTA SHARK LASER • 1320011

SIZE	CODE	DESCRIPTION
Ø6,50 mm	070430 > 070655	FROM 105 SUP. TO 145 SUP.
Ø7,00 mm	090430 > 090805	FROM 85 SUP. TO 135 SUP.



## INOX 17-4 PH

Tahitian shaft, INOX 17-4 PH body. • Resistance à la traction 1300N/mm<sup>2</sup>. • **Hardness:** 45 HRC. • **Wing:** 7,4 cm. • **Lenght:** from 85 to 145 cm.  
5 pointes Mustad trempées, en base plastique (Nylon).

Flèche tahitienne inox 17-4 PH. • Resistance à la traction 1300N/mm<sup>2</sup>. • **Dureté:** 45 Hrc. • **Ardillon:** 7,4 cm. • **Longuer:** de 85 à 145 cm.



INOX 17-4 PH • 1320004

SIZE	CODE	DESCRIPTION
Ø6,25 SUP.	050330 > 050630	FROM 85 SUP. TO 145 SUP.
Ø6,25 INF.	050605 > 050630	FROM 85 INF. TO 145 INF.
Ø6,50 SUP.	070330 > 070630	FROM 85 SUP. TO 145 SUP.

INOX 17-4 PH ROUND VERSION • 132001

SIZE	CODE	DESCRIPTION
Ø6,25 mm	070430 > 070630	FROM 105 SUP. TO 145 SUP.
Ø6,50 mm	090430 > 090630	FROM 85 SUP. TO 135 SUP.

## PR 80

Tahitian shaft, PR 80. • Steel Ø 6,5 mm • **Wing:** 7,4 cm. • **Lenght:** from 85 to 145 cm.

Flèche tahitienne, acier PR80. • **Ardillon:** 7,4 cm. • **Longuer:** de 85 à 145 cm.



PR 80 • 1320006

SIZE	CODE	DESCRIPTION
Ø6,50 mm	070330 > 070630	FROM 85 SUP. TO 145 SUP.

## ASTA FILETTATA

Threaded steel shafts for guns.

Flèches pour arbalètes.



ASTA FILETTATA • 132000

SIZE	CODE	DESCRIPTION
Ø6,25	7070230 > 7070430	FROM 65 INOX TO 105 INOX
Ø7,00	9090205 > 9090380	FROM 60 TO 95 ARROW

## ASTA TAHITIANA FUCILI AD ARIA

Steel shafts for spearguns.

Flèches pour arbalètes pneumatiques.



ASTA TAHITIANA • 13200012

SIZE	CODE	DESCRIPTION
Ø6,50 mm	070344 > 070530	FROM 88 TO 125 CM

## ASTA FUCILI AD ARIA

Steel shafts for spearguns.

Flèches pour arbalètes pneumatiques.



ASTA • 132000

SIZE	CODE	DESCRIPTION
Ø8,00	1130020 > 1130567	FROM 30 TO 130 CM
Ø8,00 INOX	2130020 > 21130567	FROM 30 TO 130 CM
Ø7,00	3090092 > 3090567	FROM 30 TO 130 CM

# PROGRESSIVE AL METRO

Package of 5/15,50 metres of co-extruded Progressive Power Green sling. • **Diameter:** Ø 14,5 mm, Ø 16 mm, Ø 18 mm e Ø 19 mm.

Conditionnement de 5/15,50 mètres de sandow coextrudé Progressive Power Green. • **Diamètre:** Ø 14,5 mm, Ø 16 mm, Ø 18 mm et Ø 19 mm.



## PROGRESSIVE POWER GREEN 5 mt

SIZE	CODE
Ø 14,5 mm	1270003028091
Ø 16 mm	1270003031091
Ø 18 mm	1270003035091
Ø 19 mm	1270003038091

## PROGRESSIVE POWER GREEN 15,50 mt

SIZE	CODE
Ø 14,5 mm	1270003028097
Ø 16 mm	1270003031097
Ø 18 mm	1270003035097
Ø 19 mm	1270003038097

# X-POWERFULL AL METRO

Package 5/15,50 metres X-Powerfull Ø 17,5 mm and Ø 19,5 mm.

Confection 5/15,50 mètres de sandows X-Powerfull Ø 17,5 mm et Ø 19,5 mm.



## X-POWERFULL 5 mt

SIZE	CODE
Ø 17,50 mm	1270002034091
Ø 19,50 mm	1270002038091

## X-POWERFULL 15,50 mt

SIZE	CODE
Ø 17,50 mm	1270002034097
Ø 19,50 mm	1270002038097

# LATEX AL METRO

Package 5 metres Amber Latex Ø 16 mm, Ø 17,5 mm and Ø 19 mm.

Confection 5 mètres de sandows Amber Latex Ø 16 mm, Ø 17,5 mm et Ø 19 mm.



## LATEX AMBRA 5 mt

SIZE	CODE
Ø 16,00 mm	1270001031091
Ø 17,50 mm	1270001034091
Ø 19,00 mm	1270001037091



# POWERGREEN D

Progressive Ø 14,5 mm (length from 36 to 48 cm), Ø 16 mm (length from 42 to 58 cm) and Ø 18 mm (length from 46 to 62 cm).

Elastique Progressive Ø 14,5 mm (longeur de 36 à 48 cm), Ø 16 mm (longeur de 42 à 58 cm) et Ø 18 mm (longeur de 46 à 62 cm).



POWERGREEN D • 1270027

SIZE	CODE	DESCRIPTION
Ø 14,50 mm	028036 > 028048	36 cm > 48 cm
Ø 16,00 mm	031042 > 031058	42 cm > 58 cm
Ø 18,00 mm	035046 > 035062	46 cm > 58 cm





# POWERGREEN CIRCOLARE

Progressive Ø 18 mm (length from 36 to 62 cm) and Ø 19 mm (length from 46 to 72 cm).

Elastique Progressive Ø 18 mm (longueur de 36 à 62 cm) et Ø 19 mm (longueur de 46 à 72 cm).



POWERGREEN CIRCOLARE • 1270025

SIZE	CODE	DESCRIPTION
Ø 18,00 mm	035036 > 035062	36 cm > 62 cm
Ø 19,00 mm	038046 > 038072	46 cm > 72 cm

# COPPIA POWERGREEN

Pair of Progressive slings Ø 18 - 19 mm. • Length: from 18 to 32 cm.

Couple d'élastiques Progressive Ø 18 - 19 mm. • Longueur: de 18 à 32 cm.



COPPIA POWERGREEN D • 1270024

SIZE	CODE	DESCRIPTION
Ø 18,00 mm	035018 > 035032	18 cm > 32 cm
Ø 19,00 mm	038018 > 038032	18 cm > 32 cm

# X-POWERFULL CIRCOLARE

X-Powerfull Ø 17,5 mm (length from 36 to 68 cm) and Ø 19 mm (length from 46 to 72 cm).

Elastique X-Powerfull Ø 17,5 mm (longueur de 36 à 62 cm) et Ø 19 mm (longueur de 46 à 72 cm).



## X-POWERFULL CIRCOLARE • 1270021

SIZE	CODE	DESCRIPTION
Ø 17,50 mm	034036 > 034062	36 cm > 62 cm
Ø 19,00 mm	038046 > 038072	46 cm > 72 cm

# COPPIA X-POWERFULL

Pair of X-Powerfull slings Ø 17,5 - 19 mm. • **Length:** from 14 to 32 cm.

Couple d'élastiques X-Powerfull Ø 17,5 - 19 mm. • **Longueur:** de 14 à 32 cm.



## COPPIA X-POWERFULL • 1270020

SIZE	CODE	DESCRIPTION
Ø 17,50 mm	034014 > 035032	14 cm > 32 cm
Ø 19,00 mm	038018 > 038032	18 cm > 32 cm

# COPPIA LATEX AMBRA

Pair of Amber Latex slings Ø 16 mm. • **Lenght:** from 12 to 36 cm.

Couple d'élastiques Amber Latex Ø 16 mm. • **Longeur:** de 12 à 36 cm.



POWERGREEN CIRCOLARE • 1270025

SIZE	CODE	DESCRIPTION
Ø 16,00 mm	031012 > 031036	12 cm > 36 cm

## TECHNICAL SPECIFICATIONS OF SEAC SLING

The elongation factor is the percentage by which the sling stretches, or the ratio between the sling at rest and the sling when tautened in terms of percentage (ex. 200%). According to the optimal elongation factor, the performance of the sling is maximized without the material losing most of its elastic capacity.

The stretching force, or better, the tensile force, is measured in Newtons and is the force necessary to stretch the elastic to its optimal elongation factor.

## SPÉCIFICATIONS TECHNIQUES DU SANDOW SEAC

Le facteur d'allongement est le pourcentage d'extension du sandow, à savoir le rapport entre le sandow au repos et le sandow tendu exprimé en pourcentage (p. ex.: 200%). Sur la base du facteur d'allongement optimal, les prestations du sandow sont maximisées sans que le matériau ne perde une grande partie de ses capacités élastiques.

La force d'allongement, ou pour mieux dire l'effort de traction, est mesurée en Newton et elle représente la force nécessaire pour tendre le sandow jusqu'à son allongement maximal.

	 LATEX AMBRA		 POWERFULL		 PROGRESSIVE POWER GREEN		
DIAMETER (mm.)	16	17,5	17,5	19,5	14,5	18	19
TYPE OF ASSEMBLY	Boccola Plastica Filettata M14x1	Boccola Plastica Filettata M14x2	Boccola Plastica Filettata M14x5	Boccola Plastica Filettata M14x6	Boccola Plastica Filettata M14x8	Boccola Plastica Filettata M14x9	Boccola Plastica Filettata M14x10
OPTIMUM ELONGATION	3,3	3,3	3,3	3,3	3,4	3,4	3,4
STRETCHING FORCE (300%)	410	520	540	610	360	550	630

# POLPONE



3 punte steel leggera  
(optional for Polpone)

Spring gun with barrel in anodized aluminium. • **Length:** 60 cm.  
Fusil à ressort avec canon en aluminium anodisé • **Longueur:** 60 cm.

POLPONE • 1210001

CODE 013000

3 PUNTE STEEL LEGGERA

CODE 136004014000

## ASTA FIOCINATA

4 light pronged head with shaft •

**length:** 80 cm.

4 light pronged head 2 pieces shaft

• **length:** 140 cm.

Flèche harponnée à quatre pointes •

**longueur:** 80 cm.

Flèche harponnée à quatre pointes

démontables en deux pièces •

**longueur:** 140 cm.



ASTA FIOCINATA • 1430001

CODE

015038 80 cm

015084 140 cm

## 3 PUNTE LEGGERE

3 pronged tempered light head,  
Nylon body.

3 pointes légères trempées, en  
base plastique (Nylon).



3 PUNTE LEGGERE

CODE 1360003014002



### 3 PUNTE PESANTI

3 pronged tempered heavy head, Nylon body.

3 pointes lourdes trempées, en base plastique (Nylon).



3 PUNTE PESANTI

CODE 1360003011002

### 3 PUNTE STEEL

3 heavy spears in special zinc-plated steel, steel base.

3 pointes lourdes en acier galvanisé spécial, base en acier.



3 PUNTE STEEL

CODE 1360004011000

### 5 PUNTE STEEL

5 heavy spears in special zinc-plated steel, steel base.

5 pointes lourdes en acier galvanisé spécial, base en acier.



5 PUNTE STEEL

CODE 1360004013000

### SPEED 4 PUNTE LEGGERE

4 pronged tempered light head, Nylon body.

4 pointes légères trempées, en base plastique (Nylon).



SPEED A 4 PUNTE LEGGERE

CODE 1360003015002

### 3 PUNTE MUSTAD

3 pronged head, Nylon body, tempered Mustad prongs.

3 pointes Mustad trempées, en base plastique (Nylon).



3 PUNTE MUSTAD

CODE 1360005003003

### 3 PUNTE SPECIAL

3 pronged head, Nylon body, tempered and brown coated Special prongs.

3 pointes «Special» trempées et noires, en base plastique (Nylon).



3 PUNTE SPECIAL

CODE 1360006003002

## 5 PUNTE MUSTAD

5 pronged head, Nylon body, tempered Mustad prongs.

5 pointes Mustad trempées, en base plastique (Nylon).



5 PUNTE MUSTAD

CODE 1360005005003

## 5 PUNTE SUPER

5 pronged head, Nylon body, tempered and brown coated Special prongs.

5 pointes «Special» trempées et noires, en base plastique (Nylon).



5 PUNTE SUPER

CODE 1360006005002

## LEADER 5 PUNTE MUSTAD

5 pronged head, Nylon body, tempered Mustad prongs with double central barbs.

5 pointes Mustad trempées, double ardillon centrale, en base plastique (Nylon).



LEADER 5 PUNTE MUSTAD

CODE 1360007005003

## SPEED 4 PUNTE PESANTI

4 pronged tempered heavy head, Nylon body.

4 pointes lourdes trempées, en base plastique (Nylon).



SPEED A 4 PUNTE PESANTI

CODE 1360003012002

## 3 PUNTE INOX

3 Inox pronged heads, Nylon body.

3 pointes Inox, en base plastique (Nylon).



3 PUNTE INOX

CODE 1360008003004

## 5 PUNTE INOX

5 Inox pronged heads, Nylon body.

5 pointes Inox, en base plastique (Nylon).



5 PUNTE INOX

CODE 1360008005004

### UNA ALETTA

With one Stainless Steel barb.  
Avec un ardillon en acier.



UNA ALETTA  
CODE 1410002003000

### DUE ALETTE

With two Stainless Steel barb.  
Avec deux ardillons en acier.



DUE ALETTE  
CODE 1410002004000

### 100% INOX DUE ALETTE

Stainless Steel with two barbs.  
Tout en acier inox avec deux ardillons.



100% INOX DUE ALETTE  
CODE 1410002003000

### MIG

Stainless Steel with two staggered barbs.  
En acier inox avec deux ardillons décalés.



MIG  
CODE 1410004002000

### 100% PUNTA CONICA

Cone-shaped, tempered Stainless Steel.  
Tout en acier inox trempé, pointe conique.



100% PUNTA CONICA  
CODE 1410005002000

### MINI MIG

Stainless Steel with two short barbs.  
Tout en acier inox avec deux ardillons courts.



MINI MIG  
CODE 1410006002000

### ZUM

Stainless Steel with two barbs.  
Tout en acier inox avec deux ardillons.



ZUM  
CODE 1410007002000

### MINI CONCORDE

Cone-shaped, tempered Stainless Steel.  
Pointe conique tout en acier inox.



MINI CONCORDE  
CODE 1410008002000

### CONCORDE

Sharp cone-shaped, tempered Stainless Steel.  
Conique complètement effilé.



CONCORDE  
CODE 1410009002000











Headquarter

**SEACSUB S.p.A.**

via D. Norero, 29  
San Colombano Certenoli  
GE 16040  
ITALY

t. +39 0185 356301  
f. +39 0185 356300  
seacsub@seacsub.com

U.S.A. Office

**SEAC USA Corp.**

11 Broadway, Suite 336  
New York, NY 10004  
USA

t. +1 347 505 7842  
seac.usa@seacusa.com

Australia Office

**SEAC AUSTRALIA**

5/188 The Entrance Road  
Erina, NSW 2250  
AUSTRALIA

Ph. +61 (0) 243675512  
Mob. +61 (0) 409465019  
sales@seacsub.com.au

Follow us on:



www.seacsub.com  
www.seacusa.com  
www.seacsub.com.au

